



СТАЕН КЛИМАТИК DAIKIN

РЪКОВОДСТВО ЗА ЕКСПЛОАТАЦИЯ

INVERTER

МОДЕЛИ

- FVXG25K2V1B
- FVXG35K2V1B
- FVXG50K2V1B



Характеристики

За вашият комфорт и икономия на енергия



RADIANT

Работата в режим HEAT (отопление), към която е добавен работният режим RADIANT, осигурява комфортна обстановка с тиха и непрекъсната отоплителна функция. Повърхността на лъчистия панел се нагрява и излъчваната топлина затопля околния въздух. Топлият въздух циркулира бавно и затопля цялата стая. ► Страница 12



СЕДМИЧЕН ТАЙМЕР

За всеки ден от седмицата могат да бъдат запаметени до 4 таймерни настройки според стила на живот на вашето семейство. СЕДМИЧНИЯТ ТАЙМЕР ви позволява да задавате времето за включване/изключване и желаната температура. ► Страница 21

Друга функция



ECONO

Тази функция позволява ефективна работа чрез ограничаване на максималния разход на енергия. Тя е полезна при използване на климатика едновременно с други електрически устройства. ► Страница 18



БЕЗШУМНА работа на ВЪНШНИЯ МОДУЛ

БЕЗШУМНАТА работа на ВЪНШНИЯ МОДУЛ понижава нивото на шума на външния модул. Това е удобно, когато трябва да се съобразявате със съседите. ► Страница 17

Съдържание

■ Прочетете преди употреба

| | |
|------------------------------------|---|
| Предпазни мерки..... | 3 |
| Наименования на частите | 5 |
| Подготовка преди експлоатация..... | 9 |

■ Работа

| | |
|---|----|
|  Работа AUTO · DRY · COOL · HEAT · FAN | 11 |
|  Работа в режим RADIANT | 12 |
|  Настройка на температурата | 13 |
|  Регулиране на посоката на въздушната струя и силата | 14 |
|  Режим POWERFUL | 16 |
|  БЕЗШУМНА работа на ВЪНШНИЯ МОДУЛ | 17 |
|  ECONO (икономична) работа..... | 18 |
|  Изключване на ТАЙМЕР..... | 19 |
|  Включване на ТАЙМЕР | 20 |
|  СЕДМИЧНА работа на ТАЙМЕРА... | 21 |

■ Мулти свързване

| | |
|--------------------------------|----|
| Бележка за мулти система | 27 |
|--------------------------------|----|

■ Поддръжка

| | |
|-----------------------------|----|
| Поддръжка и почистване..... | 29 |
|-----------------------------|----|

■ Отстраняване на проблеми

| | |
|-------------------------------|----|
| Отстраняване на проблеми..... | 34 |
|-------------------------------|----|



Предпазни мерки

- Дръжте това ръководство на място, където операторът може лесно да го намери.
- Прочетете внимателно предупрежденията в това ръководство, преди да използвате уреда.
- Описаните тук предпазни мерки са класифицирани като ПРЕДУПРЕЖДЕНИЕ и ВНИМАНИЕ. Всички те съдържат важна информация за безопасността. Спазвайте всички предпазни мерки без изключение.



ПРЕДУПРЕЖДЕНИЕ

Неспазването на точните инструкции може да доведе до нараняване или смърт.



ВНИМАНИЕ

Неспазването на точните инструкции може да доведе до повреда на имущество или нараняване, които могат да бъдат сериозни, в зависимост от обстоятелствата.



Никога не се опитвайте.



Никога не мокрете климатика или дистанционното управление с вода



Непременно следвайте инструкциите.



Никога не докосвайте климатика или дистанционното управление с мокри ръце.



Винаги заземявайте.

- След като го прочетете, запазете ръководството на удобно място за справки в бъдеще. Ако оборудването се прехвърли на нов потребител, не забравяйте да му предадете и ръководството.



ПРЕДУПРЕЖДЕНИЕ



- За да се избегне пожар, експлозия или нараняване, не управлявайте уреда при установяване на вредни, в това число запалими или корозивни газове наоколо.
- Имайте предвид, че продължителното, директно излагане на въздействието на студен или топъл въздух от климатика, или на твърде горещ или твърде студен въздух, може да бъде вредно за вашето физическо състояние и здраве.
- Не пъхайте предмети, включително пръти, пръсти и др., в отворите за приток или отвеждане на въздуха. Поради контакт с високоскоростните перки на вентилатора на климатика, може да се получи неизправност на продукта, повреда или нараняване.
- Не се опитвайте да ремонтирате, разглобявате, монтирате повторно или модифицирате климатика сами, тъй като това може да доведе до изтичане на вода, токови удари или опасност от пожар.
- Не използвайте запалим спрей в близост до климатика, тъй като има опасност от пожар.



- Внимавайте за опасност от пожар в случай на изтичане на охладител. Ако климатикът не работи правилно, т.е., не генерира студен или топъл въздух, причината може да е в изтичане на охладител. Обърнете се към вашия доставчик за съдействие. Охладителната течност в климатика е безопасна и обикновено не изтича. В случай на изтичане, обаче, контактът с открит нагревател, радиатор или печка може да доведе до образуване на отровен газ. Не използвайте климатика, докато квалифициран сервизен техник не потвърди, че утечката е ремонтирана.
- Не се опитвайте да ремонтирате климатика сами. Неправилният ремонт може да доведе до изтичане на вода, токови удари или пожар. Моля, свържете се с вашия доставчик или с квалифициран персонал за извършване на монтажа и поддръжката.
- Когато климатикът е неизправен (произвежда мирис на изгоряло и др.), изключете захранването на уреда и се свържете с вашия доставчик. Продължаването на експлоатацията при такива обстоятелства може да доведе до повреда, токови удари или опасност от пожар.
- Задължително инсталирайте детектор за утечки на земята. Неговата липса може да доведе до токов удар или пожар.
- Ако захранващият кабел е повреден, обърнете се към производителя или към квалифициран електротехник, за да не се допуснат инциденти. Не използвайте повече кабели, тъй като това крие опасност от токов удар или пожар.



- Не забравяйте да заземите климатика. Не заземявайте уреда към тръбопроводи, гръмоотводи или телефонно заземяване. Неправилното заземяване може да доведе до токов удар.



ВНИМАНИЕ



- Не използвайте климатика за други цели, освен предвидените. Не използвайте климатика за охлаждане на прецизни инструменти, храна, растения, животни или художествени творби, тъй като това може да се отрази неблагоприятно на характеристиките, качествата и/или дълготрайността на засегнатия предмет.
- Не излагайте растения или животни на директната въздушна струя от уреда, тъй като това може да причини неблагоприятни последици.
- Не поставяйте нагреватели или горелки на местата, подложени на въздушната струя от уреда, тъй като това може да влоши горенето.
- Не запушвайте отворите за приток или отвеждане на въздуха. Влошеният въздушен поток може да доведе до недостатъчен капацитет или до проблеми.
- Не сядайте върху външните модули, не поставяйте предмети върху модулите и не ги дърпайте. Това може да причини инциденти като падане или преобръщане, което да доведе до нараняване, неизправност или повреда на продукта.



ВНИМАНИЕ



- Не поставяйте предмети, чувствителни към влага, директно под вътрешния или външния модул. При определени условия, кондензът по основния модул или охладителните тръби, замърсяването по въздушния филтър или запушване на дренажа могат да причинят прокапване, което да доведе до повреда на засегнатия предмет.
- След продължително използване, проверете закрепването и стойката на уреда за евентуални повреди. Ако се оставят в повредено състояние, уредът може да падне и да причини нараняване.
- За да избегнете нараняване, не докосвайте отвора за приток на въздух или алуминиевите ребра на вътрешните или външните модули.
- Уредът не е предвиден за използване от малки деца или инвалиди без надзор. Може да се получи травма и увреждане на здравето.
- Децата трябва да се наблюдават, за да не се допуска да играят с уреда или неговото дистанционно управление. Случайното задействане от страна на дете може да доведе до телесни травми и поражения върху здравето.
- Не удряйте вътрешните и външните модули, защото може да се повредят.
- Не разполагайте запалими предмети, като спрейове, в рамките на 1 метър от отвора за излизане на въздух. Кутиите със спрей могат да експлодират в резултат на горещия въздух, излизаш от вътрешните или външните модули.
- Не допускайте домашни животни да уринират върху климатика. Това може да доведе до токов удар или пожар.



- За да се избегне недостиг на кислород, осигурете адекватно проветряване на помещението, ако съвместно с климатика се използва оборудване с открит пламък.
- Преди почистване, уверете се, че сте изключили уреда и сте извадили щепсела на захранващия кабел от контакта. В противен случай е възможен токов удар и нараняване.
- Свързвайте климатика само към посочената верига за силово захранване. Друго захранване, освен посоченото, може да доведе до токови удари, прегряване и пожари.
- Разположете дренажния шланг така, че да осигурите безпрепятствено оттичане. Непълното оттичане може да доведе до намокряне на стените, мебелите и др.
- Не разполагайте предмети в директна близост до външния модул и не допускайте листа и други отпадъци да се натрупват около уреда. Листата привличат дребни животни и насекоми, които могат да попаднат в уреда. Веднъж попаднали в уреда, такива насекоми и животни могат да причинят неизправности, пушек или пожар, ако се допрат до части на електрооборудването.
- Не поставяйте предмети около вътрешния модул.
Това може да има неблагоприятно въздействие върху работата на уреда, качеството на продукта и живота на климатика.
- Този уред не е предвиден за използване от лица с намалени физически, сензорни или умствени възможности, или липса на опит и знания, освен ако те са надзирани или инструктирани за употребата на уреда от лицето, отговорно за тяхната безопасност. Малките деца трябва да се надзират, за да не си играят с уреда.
- По време на работа в режим RADIANT, повърхностната температура на панела ще бъде около 55°C максимално. Дори и след приключване на работата в режим RADIANT, повърхностната температура на панела на климатика остава гореща за известно време. Не докосвайте климатика, докато повърхностната температура на панела не спадне. Внимавайте панелът да не бъде доближаван от деца.



- За избягване на токови удари, не работете с уреда с мокри ръце.



- Не мийте климатика с вода, тъй като това може да доведе до токов удар или пожар.
- Не поставяйте съдове с вода (вази с цветя и др.) върху уреда, тъй като това може да причини токов удар или пожар.

Място за монтаж.

- За монтаж на климатика в следните типове места, консултирайте се с доставчика.
 - Места, където има наличие на масло или се образува пара и частици сажди.
 - Места със солен въздух, като крайбрежни области.
 - Места, където се отделя сулфиден газ, като горещи минерални извори.
 - Места, където външният модул може да се затрупа от сняг.
 - Вътрешният уред е на поне 1 метър разстояние от телевизори или радиоприемници (уредът може да причини смущение в образа или звука).
 - Оттичането от външния модул трябва да се отведе на място с добър дренаж.

Отчетете работния шум и евентуалното безпокойство за съседите.

- За монтажа изберете място, както е описано по-долу.
 - Достатъчно стабилно място, което може да понесе тежестта на уреда и не усилва работния шум и вибрации.
 - Място, където отделеният въздух от външния модул или работният шум няма да пречат на съседите.

Електрически работи.

- За захранването използвайте отделна верига, само за климатика.

Преместване на системата.

- Преместването на климатика изисква специализирани познания и умения. Моля, обърнете се към доставчика, ако е необходимо преместване на уреда.

Наименования на частите

Вътрешен модул

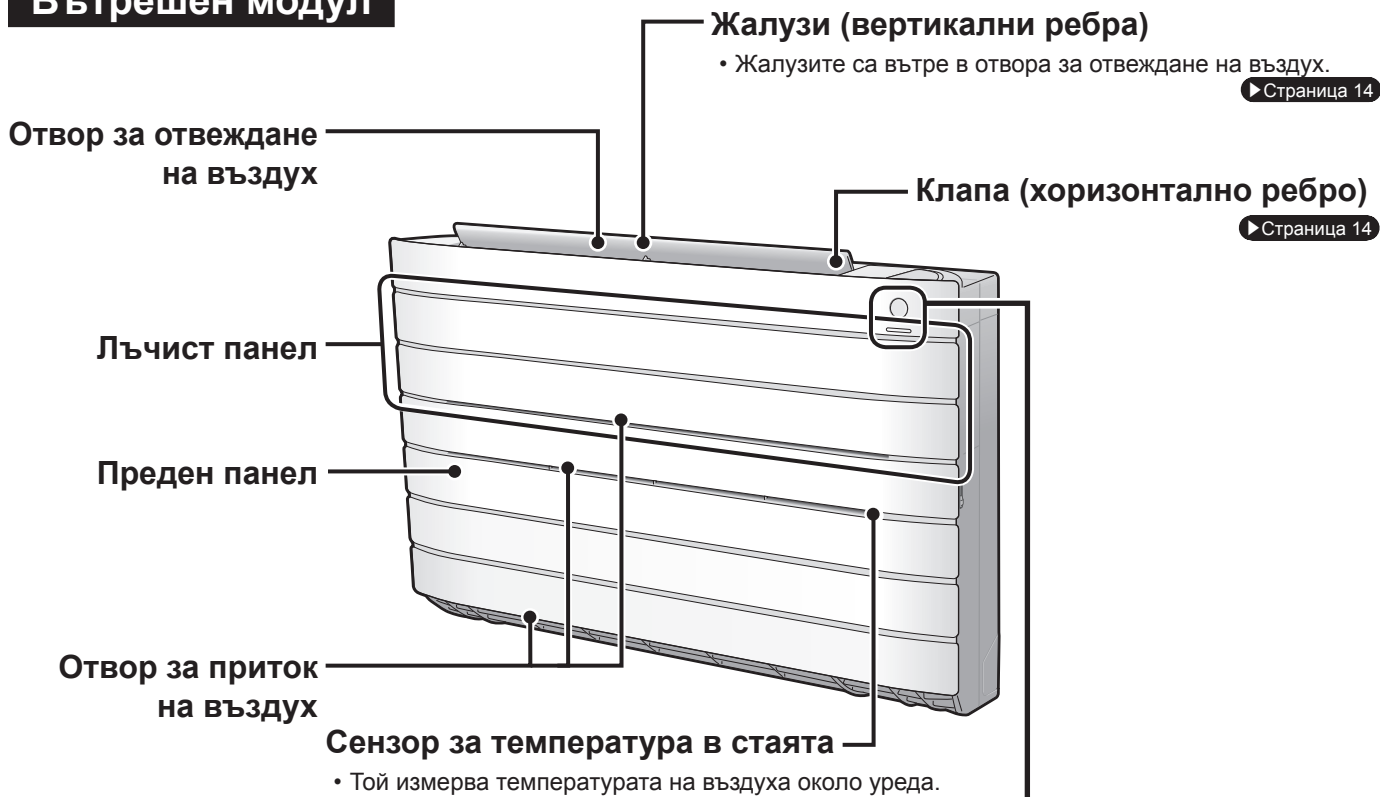

Показване

Приемник на сигнали и превключвател за включване/изключване на вътрешния модул

Приемник на сигнали

- Той приема сигнали от дистанционното управление.
- Когато уредът получи сигнал, ще чуете кратък звук.

| Случай | Тип звук |
|---------------------|-----------|
| Начало на работа | бип-бип |
| Променена настройка | бип |
| Спиране на работа | дълъг бип |

Превключвател ВКЛ/ИЗКЛ на вътрешния модул

- Натиснете този превключвател веднъж за начало на работа. Натиснете го повторно за спиране на работа.
- Работният режим е посочен в следващата таблица.

| Режим | Настройка на температурата | Сила на въздушната струя |
|-------------|----------------------------|--------------------------|
| AUTO (авто) | 25°C | AUTO (авто) |

- Този превключвател е полезен, когато нямате дистанционно управление.

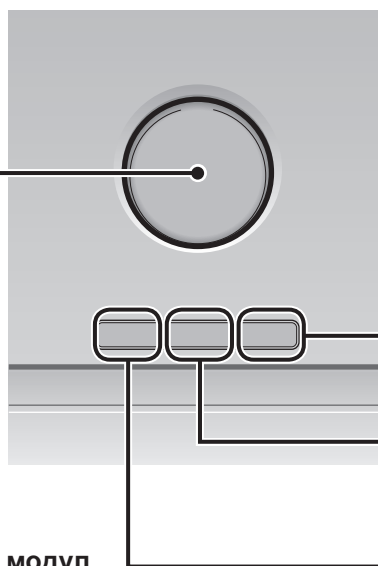

Светлинен индикатор
ТАЙМЕР (жълт)

Светлинен индикатор
за РАБОТА (зелен)

Светлинен индикатор
RADIANT (червен)

▶ Страница 12

■ Отворете предния панел

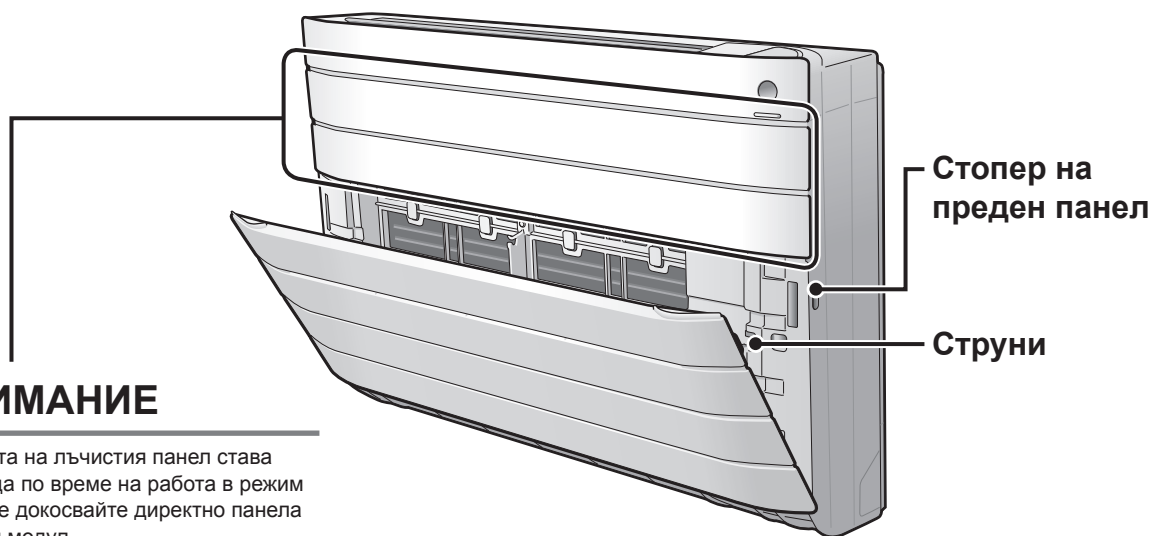

⚠ ВНИМАНИЕ

- Повърхността на лъчистия панел става много гореща по време на работа в режим RADIANT. Не докосвайте директно панела на основния модул.
- След приключване на работата, не махайте панела и не го чистете, докато повърхностната температура на панела не спадне.

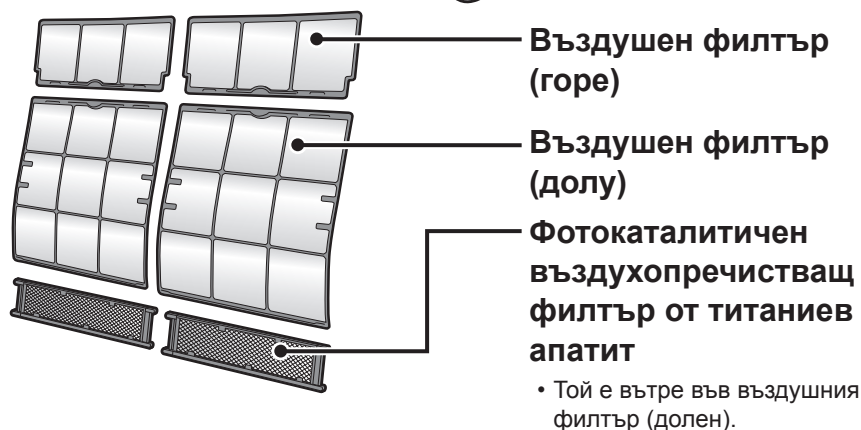

Външен модул

- Външният вид на външния модул може да се различава при някои модели.

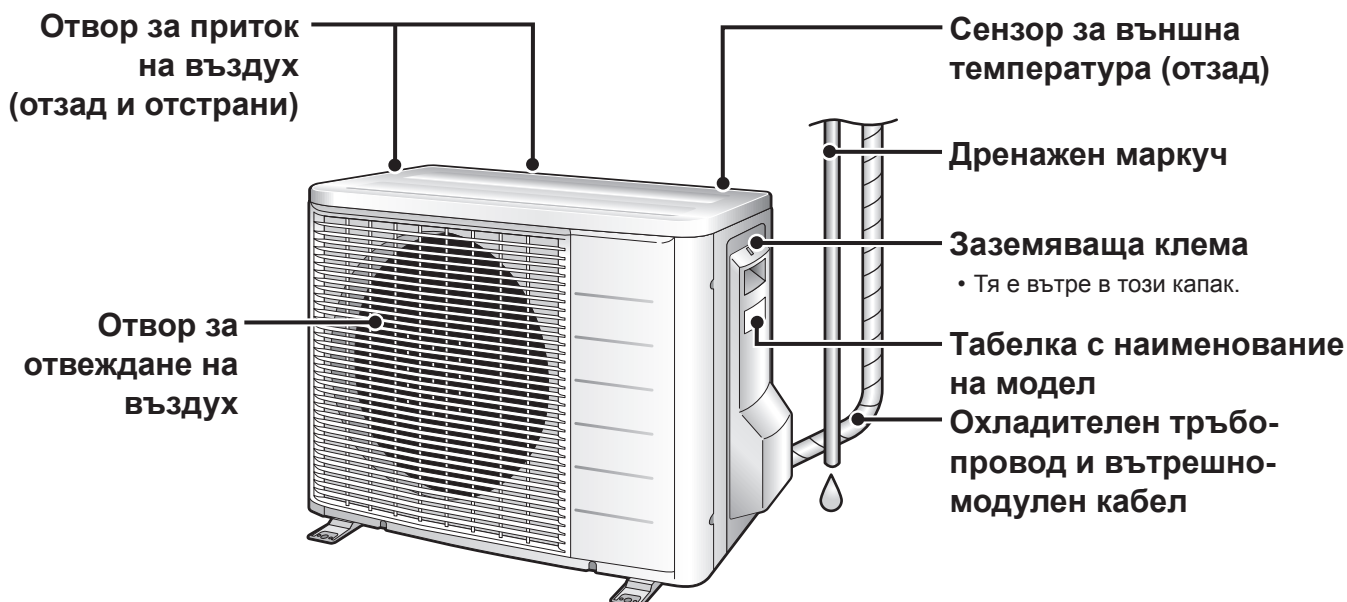

Наименования на частите

Устройство за дистанционно управление

Предавател на сигнали

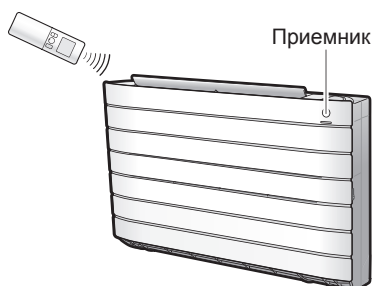

- За използване на дистанционното управление, насочете предавателя към вътрешния модул. Ако нещо блокира сигналите между уреда и дистанционното управление, например завеса, модулът няма да работи.
- Не изпускайте дистанционното управление. Не го мокрете.
- Максималното разстояние за комуникация е около 7 м.

Бутон за настройка на ВЕНТИЛАТОР

- Избира силата на въздушната струя. ▶Страница 15

Бутон за включване на режим RADIANT

- Работа в режим RADIANT. ▶Страница 12

Дисплей (LCD)

- Показва текущите настройки. (На тази илюстрация, всяка секция е показана с включени всички нейни дисплеи, за целите на пояснението.)

Бутони за регулиране на ТЕМПЕРАТУРАТА

- Променят настройките на температурата. ▶Страница 13

Бутон ВКЛИЗКЛ

- Натиснете еднократно за начало на работата. Натиснете отново, за да я спрете. ▶Страница 11

Преден капак

- Отворете предния капак. ▶Страница 8

Модел ARC466A2

■ Отворете предния капак

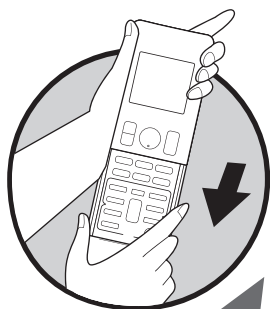

Бутон за избор на РЕЖИМ

- Избира режим на работа. (AUTO/DRY/COOL/HEAT/FAN) ▶Страница 11

Бутон ECONO

- ECONO (икономична) работа. ▶Страница 18

Бутон SWING

- Регулиране на посоката на въздушната струя. ▶Страница 14

Бутон QUIET (безшумна работа)

- БЕЗШУМНА работа на ВЪНШНИЯ МОДУЛ.

▶Страница 17

Бутон POWERFUL (повишена мощност)

- Режим POWERFUL.

▶Страница 16

Бутон OFF TIMER (изкл. таймер)

▶Страница 19

Бутон TIMER CANCEL (ОТМЯНА ТАЙМЕР)

- Той отменя настройките на таймера. ▶Страница 19, 20
- Той не може да се използва за СЕДМИЧНА работа на ТАЙМЕРА.

Бутон SELECT (избор)

- Той променя настройките на ВКЛ./ИЗКЛ. ТАЙМЕР и СЕДМИЧЕН ТАЙМЕР.

▶Страница 19, 20, 21

Бутон за настройка на яркостта на лампата

▶Страница 9

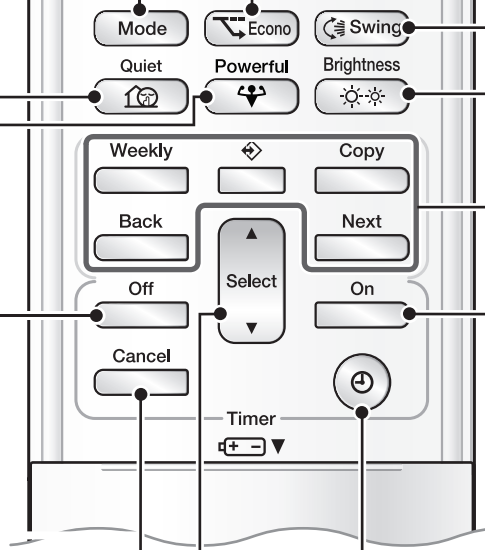

Weekly

: Бутон WEEKLY (седмично)

: Бутон PROGRAM (програма)

Copy

: Бутон COPY (копие)

Back

: Бутон BACK (назад)

Next

: Бутон NEXT (напред)

• СЕДМИЧНА работа на ТАЙМЕРА. ▶Страница 21

Бутон ON TIMER (вкл. таймер)

▶Страница 20

Бутон CLOCK (часовник)

▶Страница 10

Подготовка преди експлоатация

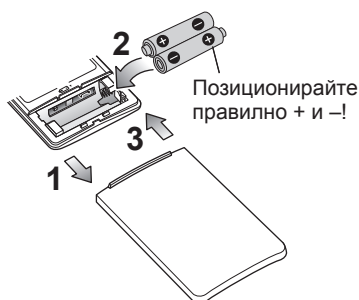

■ Поставяне на батериите

1. Плъзнете предния капак, за да го свалите.
2. Поставете две сухи батерии AAA.LR03 (алкални).
3. Поставете обратно предния капак.

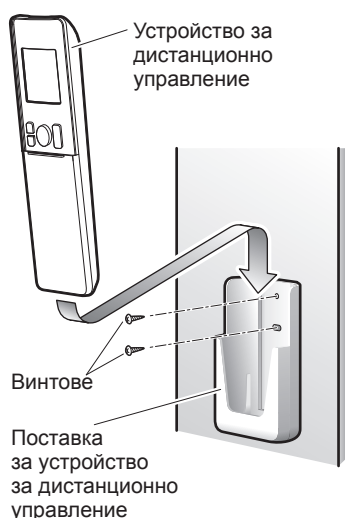

■ Закрепване на поставката за дистанционното

1. Изберете място, от където сигналите ще достигат до модула.
2. Закрепете поставката към стена, колона или друго подобно място с помощта на местно закупени винтове.
3. Поставете дистанционното управление в поставката.

■ За задаване на осветеността на дисплея

- Осветеността на дисплея на вътрешния модул може да се задава.

Натиснете Brightness .

→ Силно → Слабо → Изкл. →

БЕЛЕЖКА

■ Бележки за батериите

- При смяна на батериите, използвайте батерии от един и същи тип и сменете едновременно двете стари батерии.
- Ако системата няма да се използва продължително време, извадете батериите.
- Батериите издържат приблизително една година. Ако дисплеят на дистанционното управление започне да избледнява и започне влошаване на приемането, преди да е изтекла годината, сменете и двете батерии с нови алкални батерии размер AAA.LR03.
- Предоставените батерии са предвидени за първоначално използване на системата. Периодът на използването им може да е по-къс, в зависимост от датата на производство на климатика.

■ Бележки за дистанционното управление

- Никога не излагайте дистанционното управление на пряка слънчева светлина.
- Прахът върху предавателя или приемника на сигнали ще намали чувствителността им. Избърсвайте праха с мека кърпа.
- Комуникацията може да се деактивира, ако в помещението има флуоресцентна лампа с електронен стартер (като например, лампите от инверторен тип). Ако случаят е такъв, консултирайте се със сервиза.
- Ако сигналите на дистанционното управление задействат друг уред, преместете уреда някъде другаде или се консултирайте със сервиза.



■ Включете прекъсвача

- След включване на захранването, клапата на вътрешния модул се отваря и затваря еднократно, за да се установи в референтната позиция.

■ Настройка на часовника

1. Натиснете .



- "0:00" се извежда на LCD.
- "MON" и "☀" мигат.

2. Натиснете за задаване на текущия ден от седмицата.

3. Натиснете .



- "☀" мига.

4. Натиснете за задаване на текущия час.

- Задържането на бутон ▲ или ▼ бързо увеличава или намалява показаното време.

5. Натиснете .

- Насочете дистанционното управление към вътрешния модул, докато натискате бутоните.



- "15:30" мига.

БЕЛЕЖКА

■ Бележка по настройката на часовника

- Ако вътрешният часовник на вътрешния модул не е сверен точно, ON TIMER, OFF TIMER и WEEKLY TIMER няма да работят прецизно.



Работа AUTO · DRY · COOL · HEAT · FAN

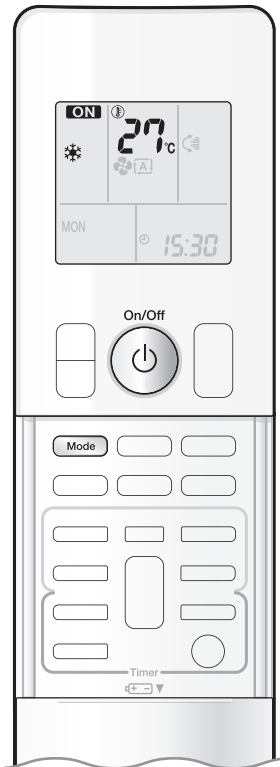

Климатикът работи в избрания от вас режим на работа.
От следващия път, климатикът ще работи в същия режим на работа.

■ За начало на работа

1. Натиснете и изберете режим на работа.

- Всяко натискане на бутона обхожда последователно режимите за избор.

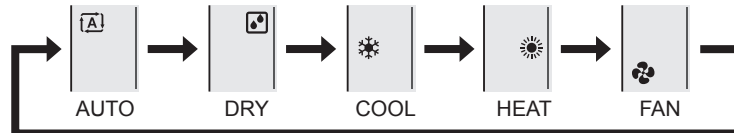

2. Натиснете .

- " **ON** " се извежда на LCD.
- Индикаторът за РАБОТА светва в зелено.

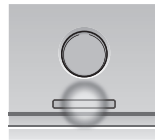

Показване

■ За спиране на работа

Натиснете отново .

- " **ON** " изчезва от LCD.
- Индикаторът за РАБОТА изгасва.

БЕЛЕЖКА

| РЕЖИМ | Бележки по режимите на работа |
|---------------------|---|
| HEAT (отопление) | <ul style="list-style-type: none"> • Тъй като климатикът отоплява стаята чрез пренос на топлина от външния към вътрешния модул, отоплителният капацитет може да се намали при ниски външни температури. Ако отоплителният ефект е недостатъчен, препоръчва се използването на друг отоплителен уред в съчетание с климатика. • Системата с топлинна помпа загрява стаята чрез циркулиране на горещ въздух в помещението. След начало на работата в режим на отопление, ще е нужно известно време, преди стаята да се затопли. • При работа в режим на отопление, по външния модул може да се появи скреж и да влоши отоплителния капацитет. В такъв случай, системата превключва към работа в режим на размразяване, за да се отстрани скрежът. • По време на размразяването, горещият въздух не излиза от вътрешния модул. |
| COOL (охлаждане) | <ul style="list-style-type: none"> • Този климатик охлажда стаята чрез отделянето на топлината във външното помещение. • Поради това, капацитетът на охлаждане на климатика може да се влоши, ако външната температура е висока. • Когато външната температура е под 10°C, не използвайте работата в режим COOL. Ако режимът се използва когато външната температура е под 10°C, защитната функция на основния модул работи и деактивира режима. |
| DRY (изсушаване) | <ul style="list-style-type: none"> • Компютърният чип работи за премахване на влажността в помещението, като в същото време запазва температурата, доколкото е възможно. Той контролира автоматично температурата и силата на въздушната струя, така че не е възможно ръчно коригиране на тези функции. |
| AUTO (авто) | <ul style="list-style-type: none"> • В режим на работа AUTO, системата избира подходящ режим на работа (COOL или HEAT), в зависимост от стайната и външната температура и началото на работата. • Системата автоматично преизбира настройката през регулярен интервал от време, за да поддържа стайната температура на зададеното от потребителя ниво. |
| FAN (вентилатор) | <ul style="list-style-type: none"> • Този режим е валиден само за вентилатор. |



Работа в режим RADIANT

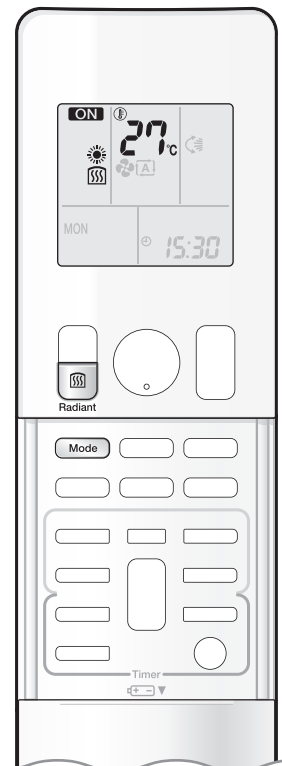

Работата в режим RADIANT осигурява комфортна обстановка с тихо и непрекъснато отопление в допълнение към режим HEAT. RADIANT има 2 режима на работа.

■ За начало на работа в режим RADIANT

1. Натиснете **Mode** и изберете режим HEAT.

- Всяко натискане на бутона обхожда последователно режимите за избор.

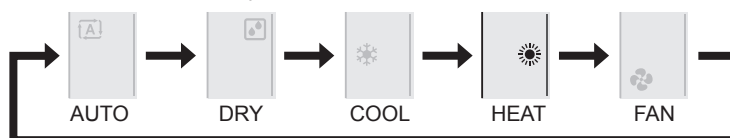

- "☀️" се извежда на LCD.

2. Натиснете **Radiant** и изберете режим RADIANT.

- "☀️" се извежда на LCD.
- Светлинният индикатор на RADIANT светва в червено.
- Този бутон може да се използва само в режим HEAT.
- Когато започне работата в режим RADIANT, температурата на лъчистия панел се повишава.

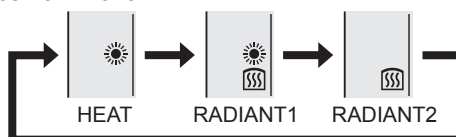

Показване

Режим RADIANT с HEAT (отопление)



Автоматични обороти на вентилатора

■ RADIANT1

- Използвайте този режим, когато разликата между зададената температура и вътрешната температура е голяма или когато искате бързо да затоплите стаята.

Работа в режим RADIANT



Лек бриз

■ RADIANT2

- Използвайте този режим за приоритетно задаване на тихо и непрекъснато отопление или когато шумът от работата на режим RADIANT1 ви притеснява. Лекият бриз на режима започва от самото начало.

⚠️ ВНИМАНИЕ

- По време на работа в режим RADIANT, повърхностната температура на панела ще бъде около 55°C максимално. Дори и след приключване на работата в режим RADIANT, повърхностната температура на панела на климатика остава гореща за известно време. Не докосвайте климатика, докато повърхностната температура на панела не спадне. Внимавайте панелът да не бъде доближаван от деца.

БЕЛЕЖКА

■ Забележка по работа в режим на RADIANT

- Ако режим RADIANT2 не затопля стаята, използвайте режим HEAT и RADIANT1.
- RADIANT1 може да се използва съвместно с режим POWERFUL. RADIANT2 не може да се използва съвместно с режим POWERFUL.
- Този режим на работа може да не затопли адекватно стаята, в зависимост от условията, като изключително ниски външни температури и липса на адекватна работа.
- Режим RADIANT използва автоматични обороти на вентилатора, така че силата на въздушната струя не може да се променя.
- Когато вътрешните модули са свързани чрез мулти-система, моля, вижте "Избор на режим на работа" в забележката за мулти-система.

▶ Страница 27



Настройка на температурата

■ За промяна на настройките на температурата

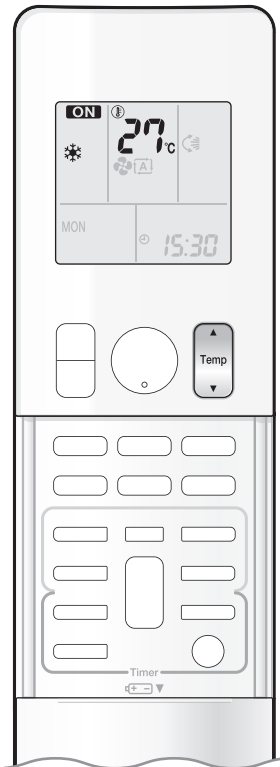

Натиснете .

- Показаните на LCD елементи ще се променят при натискане на някой от бутоните.

| Работа в режим COOL | Работа в режим HEAT или RADIANT | Работа в режим AUTO | Работа в режим DRY или FAN |
|--|---------------------------------|---------------------|---|
| 18-32°C | 10-30°C | 18-30°C | |
| Натиснете ▲ за повишаване на температурата и ▼ за понижаване на температурата. | | | Настройката на температурата не е променлива. |

■ Работни условия

■ Препоръчителна настройка на температурата

- За охлаждане: 26-28°C
- За отопление: 20-24°C

■ Съвети за пестене на енергия

- Внимавайте да не охлаждате (затопляте) помещението прекалено много. За да пестите енергия, поддържайте настройките на температурата до умерено ниво.
- Закрийте прозорците със щори или завеси.. Спирането на слънчевата светлина и въздуха отвън увеличава ефекта от охлаждането (отоплението).
- Запушените въздушни филтри водят до непълноценна работа и хаят енергия. Почиствайте ги веднъж на всеки две седмици.

■ Бележки по условията на работа

- Външният уред консумира известно количество електроенергия, за да поддържа работещи електрическите си компоненти, дори и когато уредът не работи.
Свързване на външен уред RXG25/35: 1-15 W
Други външни модули: 15-20 W
Външният модул консумира 40 до 55 W мощност по време на предварително загряване на компресора.
- Ако няма да използвате климатика продължително време, например, през пролетта или есента, изключете прекъсвача.
- Използвайте климатика в следните условия.

| РЕЖИМ | Работни условия | Ако работата продължи извън този обхват |
|---------------------|--|---|
| COOL (охлаждане) | Външна температура: <2/3/4/5MXS> 10-46°C <RXG> 10-46°C Вътрешна температура: 18-32°C Вътрешна влажност: 80% макс. | <ul style="list-style-type: none"> • Може да се задейства предпазно устройство за спиране на работата. (В мулти система, то може да се задейства за спиране на работата само на външния модул.) • По вътрешния модул може да се образува конденз и да прокапе. |
| HEAT или RADIANT | Външна температура: <2MXS> -10-24°C <3/4/5MXS> -15-24°C <RXG> -15-24°C Вътрешна температура: 10-30°C | <ul style="list-style-type: none"> • Може да се задейства предпазно устройство за спиране на работата. |
| DRY (изсушаване) | Външна температура: <2/3/4/5MXS> 10-46°C <RXG> 10-46°C Вътрешна температура: 18-32°C Вътрешна влажност: 80% макс. | <ul style="list-style-type: none"> • Може да се задейства предпазно устройство за спиране на работата. • По вътрешния модул може да се образува конденз и да прокапе. |

- Експлоатацията извън този обхват на влажност или температура може да доведе до деактивиране на системата от страна на предпазно устройство.



Регулиране на посоката на въздушната струя и силата

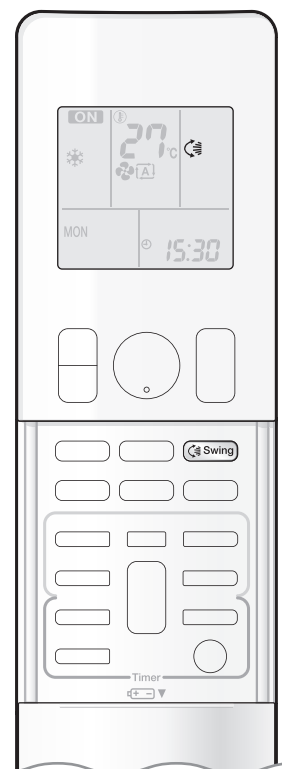

Можете да регулирате посоката на въздушната струя, за да увеличите комфорта си.

■ За начало на автоматично завъртане

Посока на горната и долната въздушна струя

Натиснете .

- "  " се извежда на LCD.
- Клапите (хоризонталните ребра) започват да се завъртат.

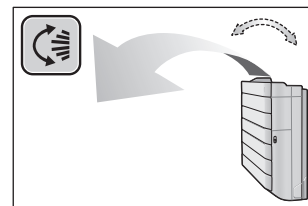

■ За поставяне на клапите в желаното положение

- Тази функция е ефективна докато клапите са в режим на автоматично завъртане.

Натиснете , когато клапите достигнат желаното положение.

- "  " изчезва от LCD.

■ За поставяне на жалузите в желаното положение

Задръжте бутона и преместете жалузите.

- Ще намерите бутон върху ребрата отляво и отдясно.
- Когато модулет е монтиран в ъгъла на стая, посоката на жалузите трябва да е встрани от стената. Ако те гледат към стената, стената ще блокира въздушното течение и това ще доведе до спадане на ефективността на охлаждането (или отоплението).
- Ако клапите са застанали на пътя им, натиснете  на дистанционното управление, за да преместите клапите и след това регулирайте жалузите.

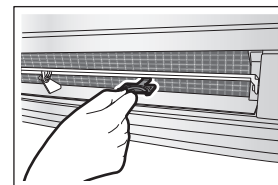



Регулиране на посоката на въздушната струя и силата

■ За регулиране на силата на въздушната струя

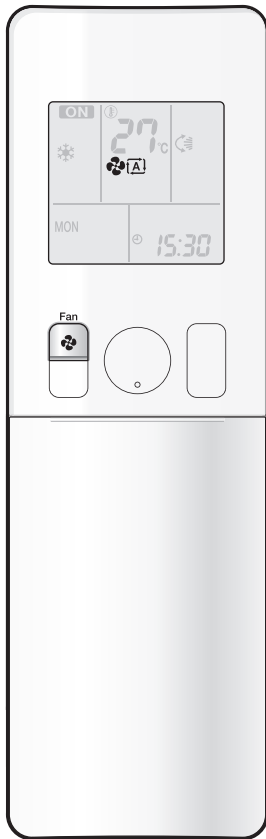

Натиснете .

- Всяко натискане на  обхожда последователно настройките за сила на въздушната струя.

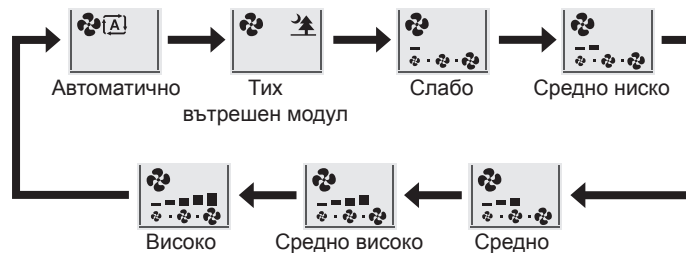

- Когато силата на въздушната струя е настроена на "  ", ще започне безшумна работа и шумът от вътрешния модул ще стане по-тих.
- При безшумна работа на вътрешния модул, въздушната струя е регулирана на слаба степен.
- В режим DRY или RADIANT, силата на въздушната струя не е променлива.

БЕЛЕЖКА

■ Бележка за ъглите на клапите

- Диапазонът на движение на клапата е един и същи при всички режими на работа. (Вижте схемата.)

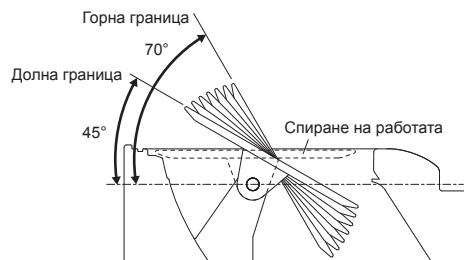

■ Бележка по настройката на силата на въздушната струя

- При по-слаба струя, ефектът от охлаждането (отоплението) също е по-малък.

⚠ ВНИМАНИЕ

- Винаги използвайте дистанционно управление за регулиране на ъгъла на клапите. Ако опитвате да я преместите принудително с ръка по време на движение, механизмът може да се счупи.
- Внимавайте при регулиране на жалюзите.
В отвора за приток на въздух има вентилатор, въртящ се с голяма скорост.



Режим POWERFUL

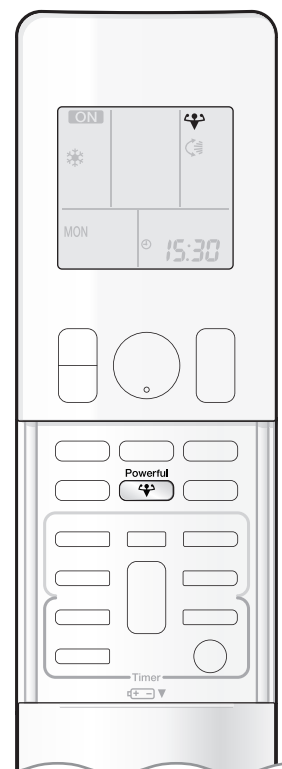

ПОВИШЕНАТА МОЩНОСТ бързо максимизира ефекта от охлаждане (отопление) във всеки режим на работа. Можете да постигнете максимален капацитет.

■ За начало на работа в режим ПОВИШЕНА МОЩНОСТ

Натиснете **Powerful**  по време на работа на уреда.

- Работата в режим ПОВИШЕНА МОЩНОСТ спира след 20 минути. След това, системата автоматично започва да работи отново с настройките, използвани преди режима на ПОВИШЕНА МОЩНОСТ.
- "  " се извежда на LCD.

■ За отмяна на работа в режим ПОВИШЕНА МОЩНОСТ

Натиснете отново **Powerful** .

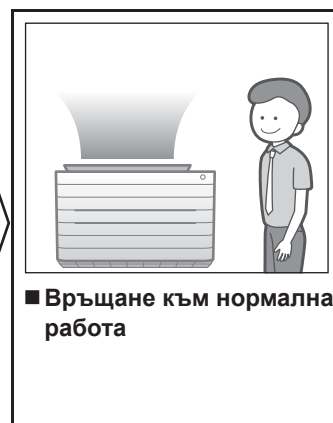

- "  " изчезва от LCD.

[Пример]



БЕЛЕЖКА

■ Бележки по работата в режим ПОВИШЕНА МОЩНОСТ

- При режим ПОВИШЕНА МОЩНОСТ има някои функции, които не са достъпни.
- Режимът ПОВИШЕНА МОЩНОСТ не може да се използва едновременно с режим RADIANT2, ECONO или БЕЗШУМЕН ВЪНШЕН МОДУЛ. Приоритет получава функцията, чийто бутон е натиснат последен.
- ПОВИШЕНА МОЩНОСТ може да се задава само при работещ уред. Натискането на  води до отмяна на настройките и "  " изчезва от LCD.
- Работата с ПОВИШЕНА МОЩНОСТ няма да увеличи капацитета на климатика, ако той вече работи с максималната си мощност.
- **В режим COOL, HEAT и RADIANT1**
За максимизиране на ефекта от охлаждането (отоплението), капацитетът на външния модул трябва да се увеличи и силата на въздушната струя да се фиксира в максимално положение.
Настройките на температурата и въздушната струя не са променливи.
- **В режим DRY**
Настройката на температурата се понижава с 2,5°C и силата на въздушната струя леко се увеличава.
- **В режим FAN**
Силата на въздушната струя е фиксирана на максимална настройка.
- **В режим AUTO**
За максимизиране на ефекта от охлаждането (отоплението), капацитетът на външния модул се увеличава и силата на въздушната струя се фиксира в максимално положение.
- **При настройка на приоритетни помещения**
Вижте "Бележка за мулти система".  Страница 27



БЕЗШУМНА работа на ВЪНШНИЯ МОДУЛ

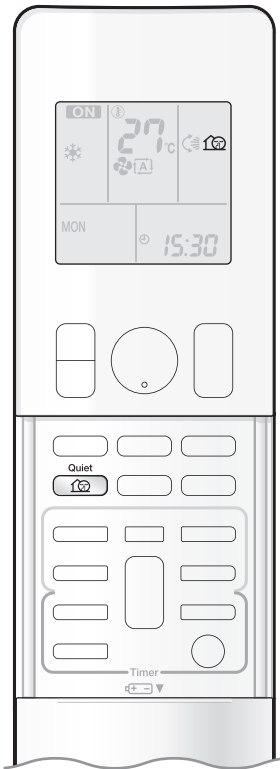

БЕЗШУМНАТА работа на ВЪНШНИЯ МОДУЛ снижава нивото на шума от външния модул чрез промяна на честотата и скоростта на вентилатора на външния модул. Тази функция е удобна през нощта.

■ За начало на БЕЗШУМНА работа на ВЪНШНИЯ МОДУЛ

Натиснете .

- "  " се извежда на LCD.

■ За отмяна на БЕЗШУМНА работа на ВЪНШНИЯ МОДУЛ

Натиснете отново .

- "  " изчезва от LCD.

[Пример] Използване на режим БЕЗШУМНАТА работа на ВЪНШНИЯ МОДУЛ през нощта.



- Нивото на шума от външния модул ще бъде по-ниско.
Това е удобно, когато трябва да се съобразявате със съседите.

БЕЛЕЖКА

■ Бележка по БЕЗШУМНАТА работа на ВЪНШНИЯ МОДУЛ

- Ако се използва мулти система, БЕЗШУМНАТА работа на ВЪНШНИЯ МОДУЛ ще действа само тогава, когато тази функция е зададена за всички работещи вътрешни модули. Обаче, ако се използва приоритетна настройка на помещението, вижте "Бележка за мулти система". [▶ Страница 27](#)
- Тази функция е достъпна в режимите COOL, HEAT и AUTO.
Тя не е достъпна в режимите RADIANT, FAN и DRY.
- Режимите ПОВИШЕНА МОЩНОСТ и БЕЗШУМНА работа на ВЪНШНИЯ МОДУЛ не могат да се използват едновременно.
Приоритет получава функцията, чийто бутон е натиснат последен.
- Ако работата се преустанови чрез дистанционното управление или чрез превключвателя ВКЛ/ИЗКЛ на основния модул, когато се използва режим на БЕЗШУМНА РАБОТА НА ВЪНШНИЯ МОДУЛ,  ще продължи да свети на дисплея на дистанционното управление.
- Режимът на БЕЗШУМНА РАБОТА НА ВЪНШНИЯ МОДУЛ няма да намали нито честотата, нито скоростта на вентилатора, ако те вече са достатъчно ниски.



ECONO (икономична) работа



ECONO е функция, която позволява ефективна работа чрез ограничаване на максималния разход на енергия.

Тази функция е полезна в случаи, когато трябва да се внимава прекъсвачът на веригата да не се задейства при едновременна работа на продукта с други уреди.

■ За начало на работа в режим ECONO

Натиснете  по време на работа на уреда.

- "  " се извежда на LCD.

■ За отмяна на работа в режим ECONO

Натиснете отново .

- "  " изчезва от LCD.

[Пример]

Нормална работа



- В случай, че климатикът и други уреди с висок разход на електроенергия се използват едновременно, може да се задейства прекъсвач на верига, ако климатикът работи с максимален капацитет.

ECONO (икономична) работа

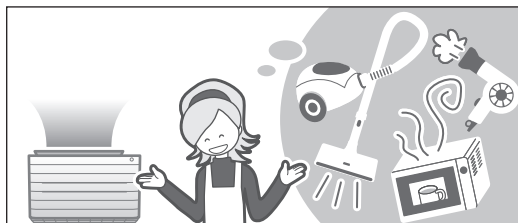

- Максималният разход на електроенергия от климатика се ограничава чрез използване на функцията ECONO. В случай, че климатикът и други уреди с висок разход на електроенергия се използват едновременно, може да се задейства прекъсвач на верига.



Работен ток и разход на енергия



- Тази диаграма е само за илюстративни цели. Максималният работен ток и разход на енергия на климатика в режим ECONO варират според свързания външен модул.

БЕЛЕЖКА

■ Бележки по работата в режим ECONO

- ECONO може да се задава само при работещ уред. Натискането на  води до отмяна на настройките и "  " изчезва от LCD.
- ECONO е функция, която позволява ефективна работа чрез снижаване на максималния разход на енергия на външния модул (работна честота).
- ECONO функционира в режимите AUTO, COOL, DRY и HEAT.
Не е достъпно в режимите FAN и RADIANT.
- ПОВИШЕНА МОЩНОСТ и ECONO не могат да се използват едновременно.
Приоритет получава функцията, чийто бутон е натиснат последен.
- Разходът на енергия може да не спадне дори и ако се използва работа в режим ECONO, ако нивото на консумация на енергия вече е достатъчно ниско.



Изключване на ТАЙМЕР

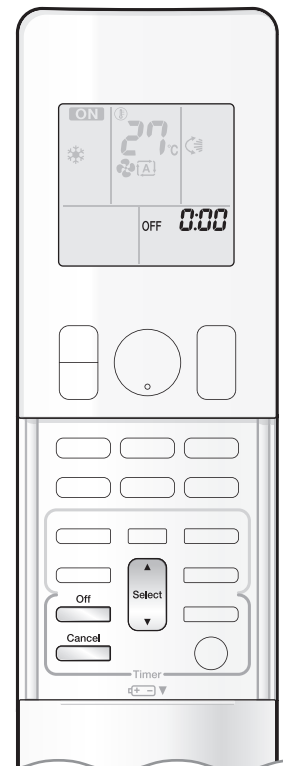

Функциите на таймера са полезни при автоматично включване или изключване на климатика нощем или сутрин. Можете също така да използвате комбинация от ИЗКЛ. ТАЙМЕР и ВКЛ. ТАЙМЕР.

■ За използване на ИЗКЛ. ТАЙМЕР

- Проверете дали часовникът е верен.
Ако не е, сверете часовника с точно време ►Страница 10

1. Натиснете .



- " 0:00 " се извежда на LCD.
- " OFF " мига.

- " ☉ " и денят от седмицата ще изчезне от дисплея.

2. Натиснете , докато стигнете до желаната настройка.

- Всяко натискане на един от бутоните увеличава или намалява времето с 10 минути. Задържането на бутона натиснат сменя настройката бързо.

3. Натиснете отново .

- " OFF " и настроеното време ще се изведе на дисплея.
- Светлинният индикатор за РАБОТА мига и лампата ТАЙМЕР свети в жълто.

►Страница 5

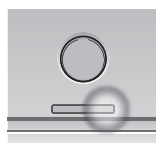

Показване

■ За отмяна на ИЗКЛ. ТАЙМЕР

Натиснете .

- " OFF " и настроеното време ще изчезне от дисплея.
- " ☉ " и денят от седмицата ще се покаже на дисплея.

БЕЛЕЖКА

■ Бележка по работа в режим TIMER

- Когато се зададе ТАЙМЕР, текущото време не се извежда.
- Когато зададете ON/OFF TIMER, настройката на часа се запазва в паметта. (Паметта се изтрива при смяна на батериите на дистанционното управление.
- При управление на уреда чрез ВКЛ/ИЗКЛ Таймер, реалната продължителност на операцията може да се различава от времето, въведено от потребителя. (Максимум приблизително 10 минути)

■ НОЩЕН РЕЖИМ

- Когато е зададен ИЗКЛ. ТАЙМЕР, климатикът автоматично регулира температурната настройка (0,5°C нагоре в режим COOL, 2,0°C надолу в режим HEAT), за да ви предпази от прекомерно охлаждане (затопляне) по време на сън.



Включване на ТАЙМЕР

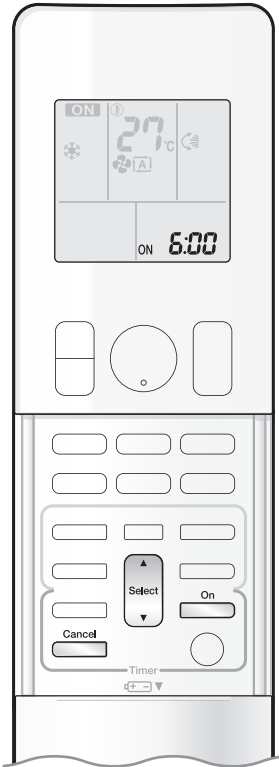

■ За използване на ВКЛ. ТАЙМЕР

- Проверете дали часовникът е верен.
Ако не е, сверете часовника с точно време ►Страница 10

1. Натиснете .



- " 6:00 " се извежда на LCD.
- " ON " мига.

- " ☉ " и денят от седмицата ще изчезне от дисплея.

2. Натиснете , докато стигнете до желаната настройка.

- Всяко натискане на един от бутоните увеличава или намалява времето с 10 минути. Задържането на бутона натиснат сменя настройката бързо.

3. Натиснете отново .

- " ON " и настроеното време ще се изведе на дисплея.
- Светлинният индикатор за РАБОТА мига и лампата ТАЙМЕР свети в жълто.

►Страница 5



Показване

■ За отмяна на режим ВКЛ. ТАЙМЕР

Натиснете .

- " ON " и настроеното време ще изчезне от дисплея.
- " ☉ " и денят от седмицата ще се покаже на дисплея.

■ За комбиниране на ВКЛ. ТАЙМЕР и ИЗКЛ. ТАЙМЕР

- По-долу е показана примерна настройка за комбиниране на двата таймера.

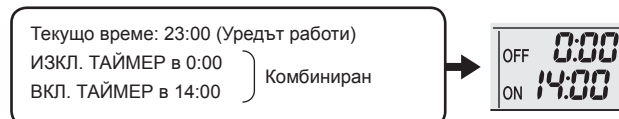

БЕЛЕЖКА

■ В следните случаи, настройте таймера отново.

- След изключване на прекъсвач.
- След спиране на тока.
- След смяна на батериите в дистанционното управление.



СЕДМИЧНА работа на ТАЙМЕРА

За всеки ден от седмицата могат да се запазят до 4 настройки на таймера. Удобно е СЕДМИЧНИЯТ ТАЙМЕР да се настрои според начина на живот на семейството.

■ Използване на СЕДМИЧЕН ТАЙМЕР в такива случаи

[Пример] Едни и същи настройки на таймера са направени за седмицата от понеделник до петък, а за уикенда има други настройки на таймера.

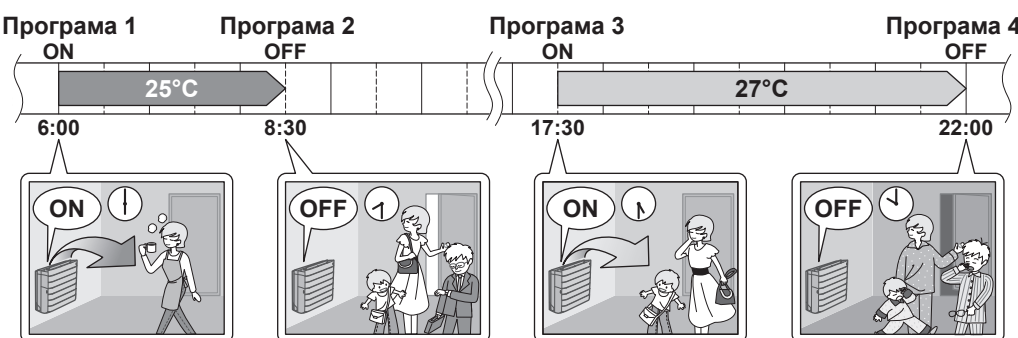
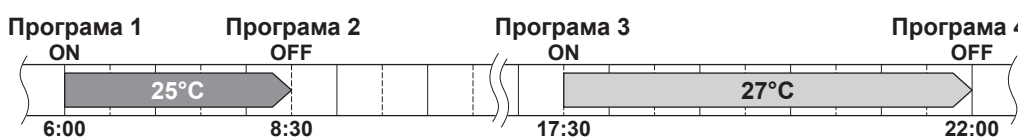
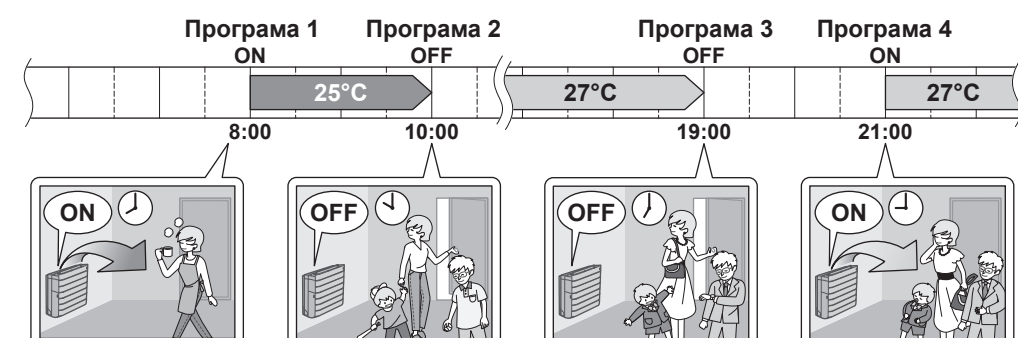
| | |
|-----------------------------|--|
| [Понеделник] | Настройките на таймера са за програми 1-4. ▶Страница 22  |
| [Вторник] до [Петък] | Използвайте функцията за копиране, за да направите настройките от вторник до петък, тъй като те са същите, както за понеделник. ▶Страница 24  |
| [Събота] | Няма настройки на таймера |
| [Неделя] | Настройките на таймера са за програми 1-4. ▶Страница 22  |

- В СЕДМИЧНИЯ ТАЙМЕР могат да се направят до 4 резервации на ден и до 28 резервации на седмица. Ефективното използване на режима за копиране осигурява лесно правене на резервации.
- Използването на настройките ON-ON-ON-ON, например, дава възможност за планиране на режима на работа и задаване на промените в температурата. Нещо повече, чрез използване на настройките OFF-OFF-OFF-OFF, може да се зададе само времето за изключване за всеки ден. Това ще изключи автоматично климатика, ако потребителят забрави да направи това.

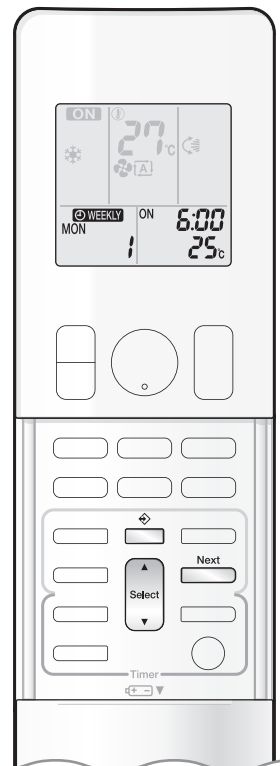

■ За използване на СЕДМИЧНА работа на ТАЙМЕРА

Задаване на режим

- Проверете дали са зададени денят от седмицата и точното време. Ако не са, задайте ги.

▶ Страница 10

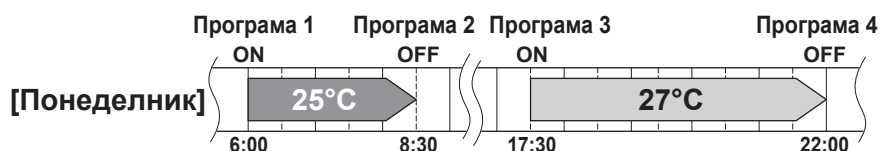

Настройки на дисплей

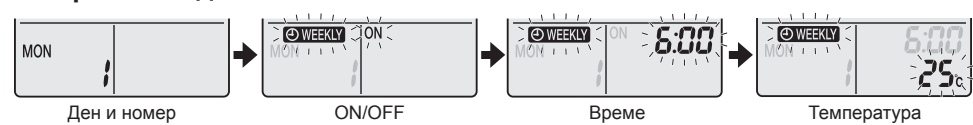

1. Натиснете .

- Денят от седмицата и номерът на резервация за текущия ден ще се изведат на дисплея.
- Дневно могат да се направят от 1 до 4 настройки.

2. Натиснете , за да изберете желаня ден от седмицата и номер на резервация.

- Натиснете  за смяна на номера на резервация и деня от седмицата.

3. Натиснете .

- Денят от седмицата и номерът на резервация ще се зададат.
- "WEEKLY" и "ON" мигат.

4. Натиснете , за да изберете желаня режим.

- Натискането на  променя последователно настройката "ON" или "OFF".

Натискането на  сменя алтернативно следните елементи, извеждани на дисплея, в ротационна последователност.



- В случай, че резервацията е вече зададена, изборът на "празно" изтрива резервацията.
- Преминете към стъпка 9, ако е избрано "празно".
- За връщане към деня от седмицата и номера на резервация, натиснете .

5. Натиснете .

- Ще се зададе режим на ВКЛ/ИЗКЛ ТАЙМЕР.
- "WEEKLY" и часът мигат.



СЕДМИЧНА работа на ТАЙМЕРА

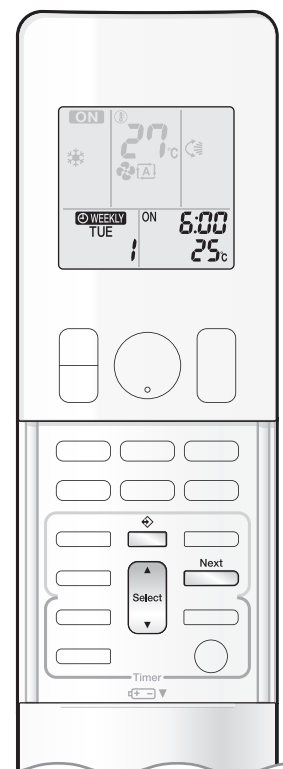

6. Натиснете за избор на желаното време.

- Времето може да се задава между 0:00 и 23:50 на интервали от по 10 минути.
- За връщане към настройката на режим на ВКЛ/ИЗКЛ ТАЙМЕР, натиснете .
- Преминете към стъпка 9 при настройка на ИЗКЛ ТАЙМЕР.

7. Натиснете .

- Времето ще се зададе.
- "  " и температурата мигат.

8. Натиснете , за да изберете желаната температура.

- Температурата може да се задава между 10°C и 32°C.
COOL или AUTO: Уредът работи при 18°C, дори и ако е зададен на 10 до 17°C.
HEAT или AUTO: Уредът работи при 30°C, дори и ако е зададен на 31 до 32°C.
- За връщане към настройките на времето, натиснете .
- Зададената температура се извежда на дисплея само при активна настройка на режима.

9. Натиснете .

- Не забравяйте да насочите дистанционното управление към главния модул и проверете за потвърдителен звуков сигнал и мигане на мултифункционалния светлинен индикатор.
- Температурата се задава по време на работа в режим ВКЛ ТАЙМЕР, а времето се задава по време на работа в режим ИЗКЛ ТАЙМЕР.
- Показва се следващият екран с резервации.
- За да продължите с настройките, повторете процедурата от стъпка 4.
- Индикаторът за ТАЙМЕР свети в жълто.  Страница 5

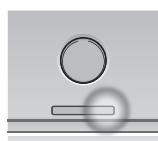

Показване



10. Натиснете бутон за приключване на настройката.

- "  " се показва на дисплея и се активира работа в режим СЕДМИЧЕН ТАЙМЕР.
- Веднъж направена, резервацията може лесно да се копира и същите настройки да се използват за друг ден от седмицата. Вижте режима на копиране.

 Страница 24

БЕЛЕЖКА

■ Бележки по работа в режим СЕДМИЧЕН ТАЙМЕР

- Не забравяйте първо да сверите часовника на дистанционното управление.  Страница 10
- Денят от седмицата, режим ВКЛ/ИЗКЛ ТАЙМЕР, часът и температурата (само за режим ВКЛ ТАЙМЕР) могат да се задават чрез СЕДМИЧЕН ТАЙМЕР.
Останалите настройки за ВКЛ ТАЙМЕР се базират на направените точно преди работа настройки.
- Двата таймера – СЕДМИЧЕН и ВКЛ/ИЗКЛ – не могат да се използват едновременно. Таймерът ВКЛ/ИЗКЛ има приоритет, ако се зададе докато СЕДМИЧНИЯТ ТАЙМЕР е още активен. СЕДМИЧНИЯТ ТАЙМЕР ще премине в състояние на готовност и "  " ще изчезне от екрана. Когато ВКЛ/ИЗКЛ ТАЙМЕР е активен, СЕДМИЧНИЯТ ТАЙМЕР автоматично се активира.
- Изключването на прекъсвача, спирането на тока и други подобни събития ще направят работата на вътрешния часовник на вътрешния модул неточна. Сверете часовника.  Страница 10

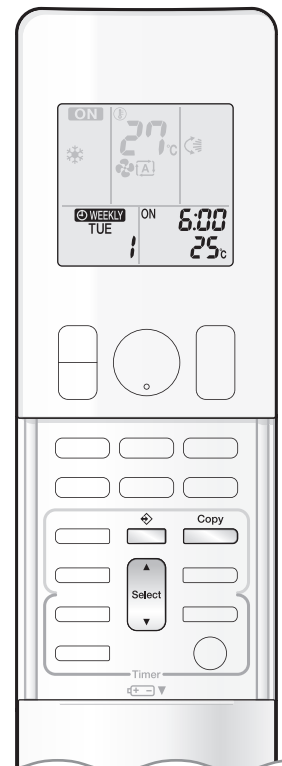





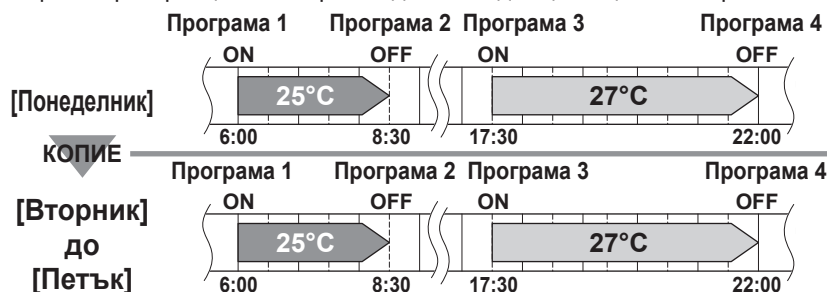

Режим на копиране

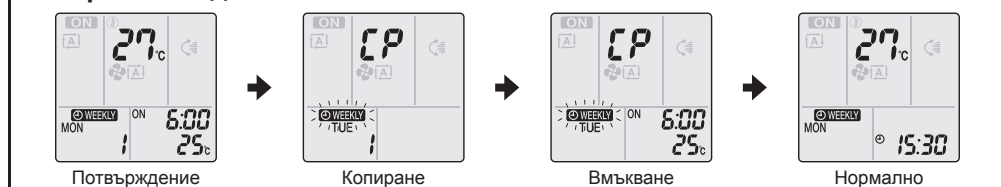
- Направената резервация може да се копира в друг ден от седмицата. Цялата резервация от избрания ден на седмицата ще се копира.



Настройки на дисплей



1. Натиснете .
2. Натиснете  за потвърждаване на деня от седмицата, който да се копира.
3. Натиснете .
 - Цялата резервация от избрания ден на седмицата ще се копира.
4. Натиснете  за задаване на ден от седмицата, в който да се вмъкне копираното.
5. Натиснете .
 - Не забравяйте да насочите дистанционното управление към главния модул и проверете за потвърдителен звуков сигнал и мигане на мултифункционалния светлинен индикатор.
 - Резервацията ще се копира в избрания ден от седмицата. Цялата резервация от избрания ден на седмицата ще се копира.
 - За да продължите копиране на настройките за останалите дни от седмицата, повторете стъпка 4 и 5.
6. Натиснете бутон  за приключване на настройката.
 - "WEEKLY" се показва на дисплея и се активира работа в режим СЕДМИЧЕН ТАЙМЕР.

БЕЛЕЖКА

■ Бележка по режима на копиране

- В режим копиране, цялата резервация на избрания ден от седмицата се копира. В случай, че се прави промяна на резервацията за някой ден от седмицата индивидуално след копиране на съдържанието на седмичните резервации, натиснете  и променете настройките в стъпките на режима за настройка. ►Страница 10



СЕДМИЧНА работа на ТАЙМЕРА

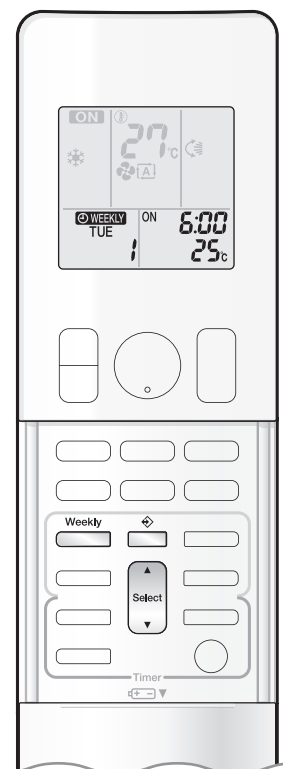

■ Потвърждаване на резервация

- Резервацията може да се потвърди.

Настройки на дисплея

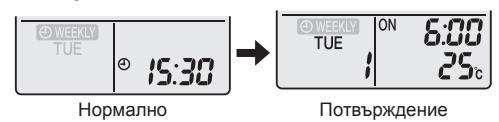

1. Натиснете

- Денят от седмицата и номерът на резервация за текущия ден ще се изведат на дисплея.

2. Натиснете , за да изберете ден от седмицата и номер на резервация за потвърждаване.

- Натискането на показва информация за резервацията.
- За промяна на потвърдените настройки на резервацията, изберете нейния номер и натиснете .

Режимът преминава в режим на настройки. Преминете към стъпка **2** от режима на настройки. ▶ **Страница 22**

3. Натиснете за изход от режим на потвърждение.

■ За отмяна на режим СЕДМИЧНА РАБОТА на ТАЙМЕРА

Weekly Натиснете докато "WEEKLY" се показва на дисплея.

- "WEEKLY" ще излезе от дисплея.
- Индикаторът за ТАЙМЕР изгасва.
- За повторно активиране на режим СЕДМИЧНА РАБОТА на ТАЙМЕРА, натиснете отново.
- Ако дадена резервация, деактивирана с , се активира отново, ще се използва последната направена резервация.

ВНИМАНИЕ

- Ако не са отразени всички настройки на резервациите, деактивирайте работата в режим СЕДМИЧЕН ТАЙМЕР еднократно. За повторно активиране на режим СЕДМИЧНА РАБОТА на ТАЙМЕРА, натиснете отново.

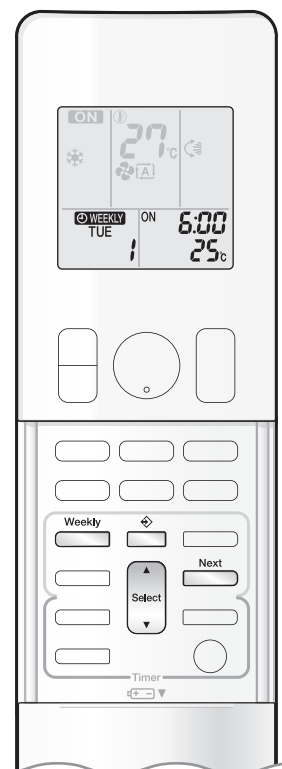

■ За изтриване на резервации

Индивидуалната резервация

1. Натиснете .

- Денят от седмицата и номерът на резервацията ще се изведат на дисплея.

2. Натиснете , за да изберете ден от седмицата и номер на резервацията за изтриване.

3. Натиснете .

- "WEEKLY" и "ON" или "OFF" мигат.

4. Натиснете и изберете "празно".

- Натискането на  сменя режим ВКЛ/ИЗКЛ ТАЙМЕР.

- Натискането на  сменя алтернативно следните елементи, извеждани на дисплея, в ротационна последователност.
- При избор на "празно", резервацията няма да се настрои.



5. Натиснете .

- Избраната резервация ще бъде изтрита.

6. Натиснете .

- Ако все още има други резервации, ще се активира работата на режим СЕДМИЧЕН ТАЙМЕР.

Резервациите за всеки ден от седмицата

- Тази функция може да се използва за изтриване на резервации за всеки ден от седмицата.
- Може да се използва по време на потвърждаване или настройка на резервации.

1. Натиснете за потвърждаване на деня от седмицата, който да се изтрие.

2. Задръжте за около 5 секунди.

- Цялата резервация от избрания ден на седмицата ще се изтрие.

Всички резервации

Задръжте за 5 секунди по време на нормален дисплей.

- Не забравяйте да насочите дистанционното управление към вътрешния модул и проверете за потвърдителен звуков сигнал.
- Тази операция не влиза в сила, докато е зададен СЕДМИЧЕН ТАЙМЕР.
- Всички резервации ще бъдат изтрити.

Бележка за мулти система

Тази система има един външен модул, свързан към няколко вътрешни модула.

■ Избор на режим на работа

При налична, но не активна приоритетна настройка на помещения или липса на такава.

Когато работи повече от един вътрешен модул, приоритет се дава на първият, който е бил включен. В този случай, задайте за по-късно включените модули същия режим на работа, както на първия модул. В противен случай, те ще преминат в състояние на готовност и светлинният индикатор РАБОТА ще свети: това не означава неизправност.

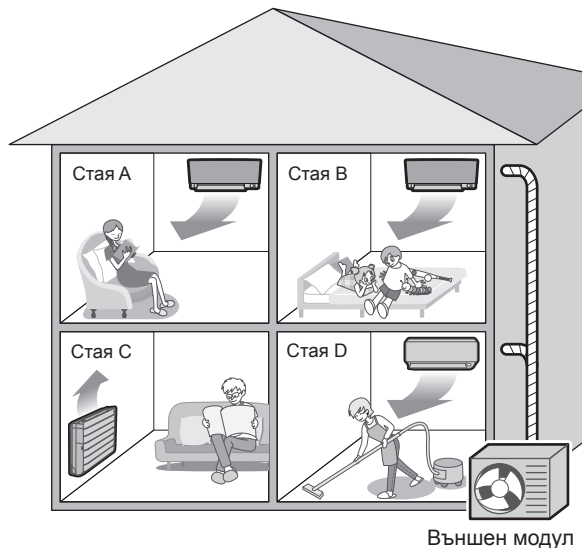

БЕЛЕЖКА

■ бележки по работата в режим за мулти система

- Режимите COOL, DRY и FAN могат да се използват едновременно.
- Режимите HEAT и RADIANT могат да се използват едновременно.
- Работата в режим AUTO автоматично избира работа в режим COOL или HEAT според стайната температура. Поради това, режим AUTO е достъпен при избор на същия режим на работа, като този на стаята с първия модул, който ще се включва.

⚠ ВНИМАНИЕ

- Обичайно, режимът на работа в стаята с първия включен модул получава приоритет, но в следващите ситуации се прави изключение, затова ги имайте предвид. Ако режимът на работа в първата стая е режим FAN, тогава задаването на режим HEAT и RADIANT в някоя друга стая след това, ще даде приоритет на отоплението и лъчистото отопление. В тази ситуация, климатикът, който работи в режим FAN, ще премине в режим на готовност, а индикаторът за работа ще започне да мига. Когато режим RADIANT започне работа, докато в друго помещение се използва режим FAN, то режим FAN се превключва към режим HEAT.

При активна настройка за приоритет на помещение.

Вижте настройване на приоритет на помещение на следващата страница.

■ НОЩЕН БЕЗШУМЕН режим (достъпен само при охлаждане)

НОЩНИЯТ БЕЗШУМЕН режим изисква първоначално програмиране по време на монтажа. Моля, обърнете се към вашия доставчик за съдействие.

НОЩНИЯТ БЕЗШУМЕН режим намалява работния шум на външния модул през нощта, за да не безпокои съседите.

- НОЩНИЯТ БЕЗШУМЕН режим се активира когато температурата спадне с 5°C или повече под най-високата температура, отчетена в същия ден. Поради това, когато температурната разлика е по-малка от 5°C, тази функция няма да се активира.
- НОЩНИЯТ БЕЗШУМЕН режим намалява леко ефикасността при охлаждане на уреда.

■ БЕЗШУМНА работа на ВЪНШНИЯ МОДУЛ

Вижте БЕЗШУМНА работа на ВЪНШНИЯ МОДУЛ ► [Страница 17](#)

При налична, но не активна приоритетна настройка на помещения или липса на такава.

При използване на функцията БЕЗШУМНА РАБОТА НА ВЪНШНИЯ МОДУЛ с мулти система, задайте всички вътрешни модули като БЕЗШУМНА РАБОТА НА ВЪНШНИЯ МОДУЛ, използвайки техните дистанционни управления. При спиране на функцията за БЕЗШУМНА работа на ВЪНШНИЯ МОДУЛ, изчистете настройката на един от работещите вътрешни модули чрез дистанционното му управление.

На дистанционното управление за останалите помещения, обаче, ще остане изведена настройката за БЕЗШУМНА работа на ВЪНШНИЯ МОДУЛ. Препоръчваме да изчистите настройката за всички помещения чрез съответните устройства за дистанционно управление.

При активна настройка за приоритет на помещение.

Вижте настройване на приоритет на помещение на следващата страница.

■ Заклучване на режим Охлаждане/Отопление

Заклучването на режим Охлаждане/Отопление изисква първоначално програмиране по време на монтажа. Моля, консултирайте се с вашия оторизиран дилър за съдействие. Заклучването на режим Охлаждане/Отопление задава принудителен режим на охлаждане или отопление за уреда. Тази функция е удобна, когато искате да включите всички вътрешни модули, свързани в мулти система, в един и същи режим на работа. По време на режим COOL, може да се използва и режим DRY. По време на режим HEAT, може да се използва и режим RADIANT.

БЕЛЕЖКА

- Заклучването на режим Охлаждане/Отопление не може да се активира заедно с настройката на приоритетно помещение.

■ Настройка на приоритет на помещения

Задаването на приоритет на помещенията изисква първоначално програмиране по време на монтажа. Моля, консултирайте се с вашия оторизиран дилър за съдействие. Стаята, определена като приоритетна, има приоритет в следните ситуации.

Режим на работа на приоритет

- Когато работният режим на приоритетното помещение вземе превес, потребителят може да избира различен работен режим от този на останалите помещения.

[Пример]

- Стая А е приоритетната стая в примерите.
Когато в стая А е избран режим COOL, а в стаи В, С и D работят следните режими:

| | |
|-------------------------------|--|
| Работен режим в стая В, С и D | Статус на стая В, С и D, когато модулет в стая А е в режим COOL (охлаждане) |
| COOL или DRY или FAN | Поддържа се текущия работен режим |
| HEAT и RADIANT | Уредът влиза в режим на готовност. Работата се подновява, когато модулет от стая А спре да работи. |
| AUTO (авто) | Ако модулет е в режим COOL, работата продължава. Ако модулет е в режим HEAT, той преминава в режим на готовност. Работата се подновява, когато модулет от стая А спре да работи. |

Приоритет при използване на работа с ПОВИШЕНА МОЩНОСТ

[Пример]

- Стая А е приоритетната стая в примерите.
Всички вътрешни модули в стаи А, В, С и D работят. Ако модулет от стая А премине в режим на ПОВИШЕНА МОЩНОСТ, работният капацитет ще се концентрира в стая А. В такъв случай, охладителният (отоплителният) капацитет на модулите в стаи В, С и D може леко да се намали.

Приоритет при използване на БЕЗШУМНА РАБОТА НА ВЪНШНИЯ МОДУЛ

[Пример]

- Стая А е приоритетната стая в примерите.
Чрез задаване на БЕЗШУМЕН режим за модула в стая А, климатикът преминава в режим БЕЗШУМНА РАБОТА НА ВЪНШНИЯ МОДУЛ.
Не е нужно да задавате БЕЗШУМЕН режим за всички работещи вътрешни модули.

Поддръжка и почистване

■ Бърз справочник

Как се отваря/затваря предният панел

- Плъзнете стоперите на предния панел от двете страни нагоре и отворете предния панел.
- Затворете предния панел и го заключете със стоперите.

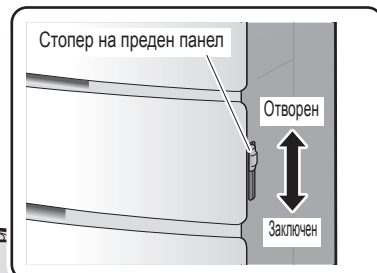

Почистване на части

Преден панел

- Избършете го с мека кърпа, напоена с вода.

Ако ви дразни замърсяването

Вижте ► Страница 32

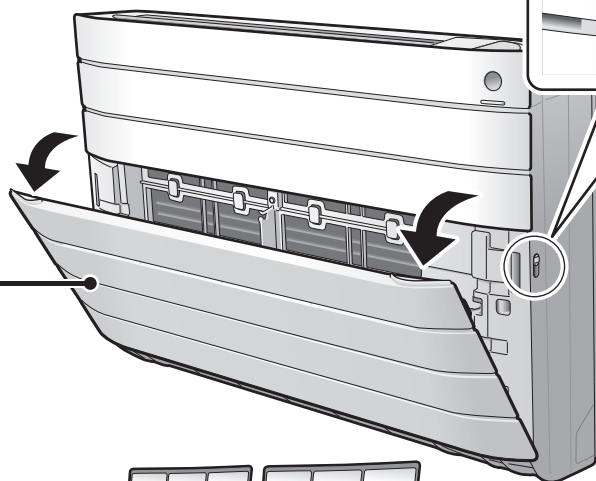

Въздушен филтър

⚠ ВНИМАНИЕ

- Първо демонтирайте въздушните филтри (горе), а след това въздушните филтри (долу).
- Почистете праха с прахосмукачка или измийте филтъра.

Веднъж на 2 седмици

Вижте ► Страница 30

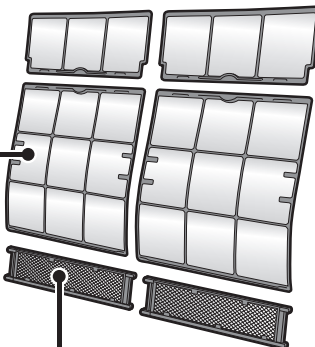

Фотокаталитичен въздухочистиращ филтър от титаниев апатит

- Почистете праха с прахосмукачка или сменете филтъра.

Почистване]

[Смяна]

На всеки 6 месеца

На всеки 3 години

Вижте ► Страница 31

Вижте ► Страница 31

Вътрешен модул и дистанционно управление

- Избърсвайте ги с мека кърпа.

Ако ви дразни замърсяването

Бележки по почистването

■ При почистването, не използвайте следните материали.

- Гореща вода над 40°C.
- Бензин, газолин, разреждател, други летливи масла.
- Полираща паста.
- Твърди четки, други твърди предмети.



⚠ ВНИМАНИЕ

- Изчакайте малко, преди да почиствате и поддържате уреда, когато е работил в режим RADIANT. Повърхностната температура на лъчистия панел може да бъде висока непосредствено след работа.
- Преди почистване, спрете работата на уреда и изключете прекъсвача.
- Не докосвайте алуминиевите ребра на вътрешния модул. Ако докоснете тези части, може да се нараните.

■ Въздушен филтър

1. Извадете въздушните филтри.

- Отворете предния панел.
- Демонтирайте двата въздушни филтъра (горе).
- Демонтирайте двата въздушни филтъра (долу).

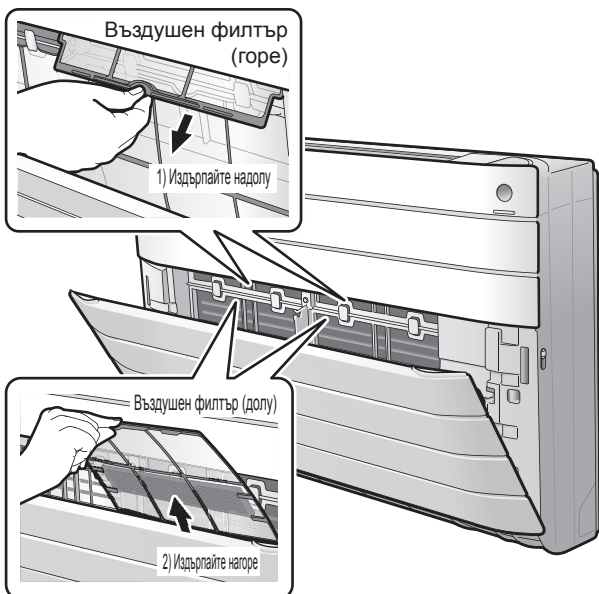

2. Измийте въздушните филтри с вода или ги почистете с прахосмукачка.

- Препоръчва се почистване на въздушните филтри на всеки две седмици.

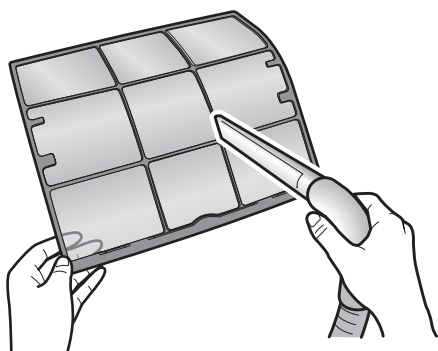

Ако прахта не излиза лесно

- Измийте въздушните филтри с неутрален миещ препарат, разреден с хладка вода, след това ги оставете да изсъхнат на сянка.
- Поставете фотокаталитичния въздухопечистващ филтър от титаниев апатит. Вижте информация за фотокаталитичния въздухопечистващ филтър от титаниев апатит на следващата страница.



3. Поставете въздушния филтър на мястото му и затворете предния панел.

- Затворете предния панел и го заключете, като плъзнете стоперите на предния панел от двете страни надолу.

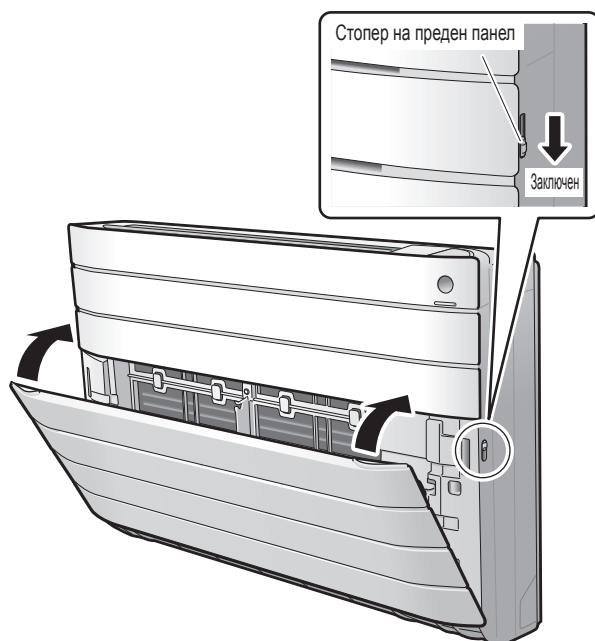

⚠ ВНИМАНИЕ

- Не докосвайте алуминиевите ребра с голи ръце по време на демонтаж или монтаж на филтъра.

Поддръжка и почистване

■ Фотокаталитичен въздухопречистващ филтър от титаниев апатит

1. Извадете фотокаталитичния въздухопречистващ филтър от титаниев апатит.

- Отворете предния панел и издърпайте въздушните филтри.
- Хванете издадените части на рамката и откачете четирите куки.

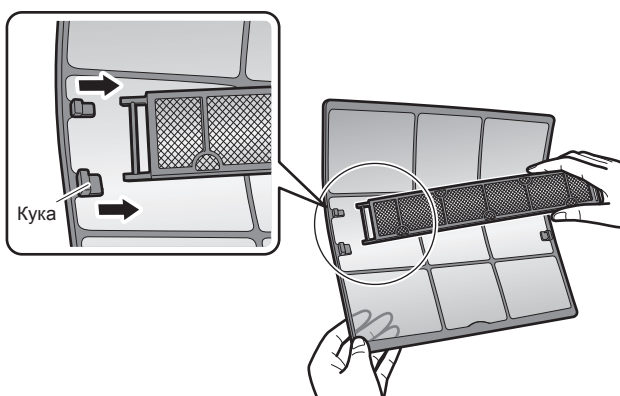

2. Почистете или сменете фотокаталитичния въздухопречистващ филтър от титаниев апатит.

[Поддръжка]

2-1 Изсмучете праха с прахосмукачка и накиснете в топла или хладка вода за около 10-15 минути, ако замърсяването е силно.

- Не махайте филтъра от рамката по време на измиване с вода.

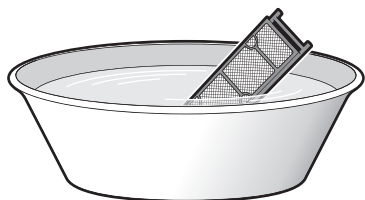

2-2 След измиване, изтръскайте останалата вода и изсушете на сянка.

- Тъй като елементът е направен от хартия, не изстисквайте филтъра при отцеждане на водата от него.

[Смяна]

Свалете пластинките от рамката на филтъра и поставете нов филтър.

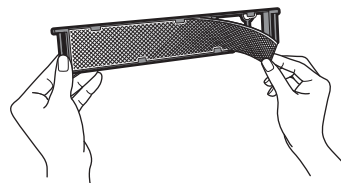

- Не изхвърляйте рамката на филтъра. Използвайте повторно рамката на филтъра при смяна на фотокаталитичния въздухопречистващ филтър от титаниев апатит.
- Изхвърлете стария филтър при незапалимите отпадъци.

3. Поставете въздушния филтър на мястото му и затворете предния панел.

- Затворете предния панел и го заключете, като плъзнете стоперите на предния панел от двете страни надолу.

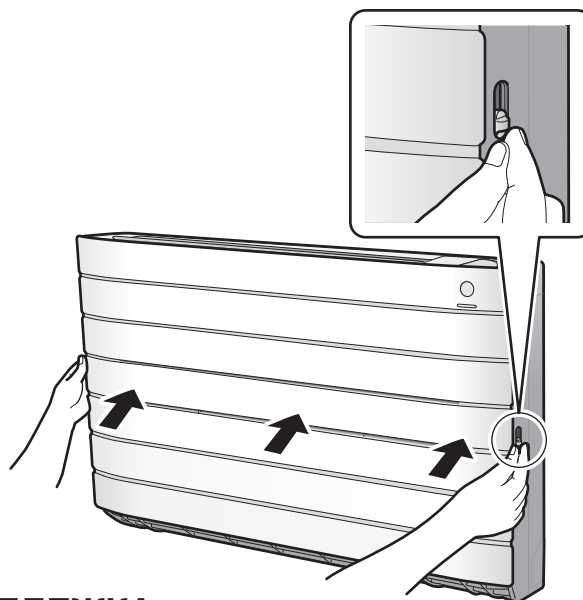

БЕЛЕЖКА

- Експлоатация със замърсени филтри:
 - не може да дезодорира въздуха,
 - не може да пречиства въздуха,
 - води до лошо охлаждане или отопление,
 - може да възникне миризма.
- Изхвърлете стария филтър при незапалимите отпадъци.
- За да поръчате фотокаталитичен въздухопречистващ филтър от титаниев апатит, обърнете се към сервиза, от който сте закупили климатика.

| | |
|---------|--|
| Елемент | Фотокаталитичен въздухопречистващ филтър от титаниев апатит (без рамка) 1 комплект |
| Част № | KAF970A46 |

■ Сваляне на предния панел

1. Свалете предния панел.

- Отворете предния панел.
- Махнете фиксиращите струни на предния панел (2 позиции) от предната решетка.

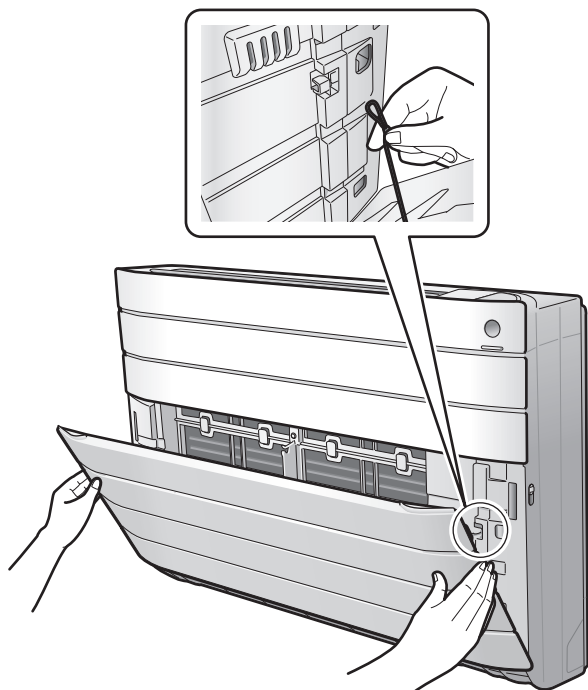

- Сваляте предния панел от климатика.

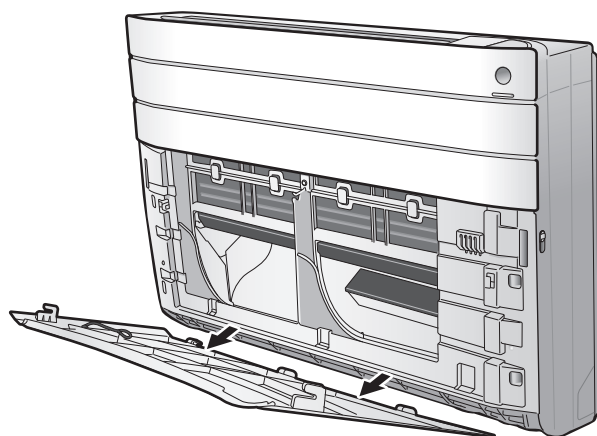

2. Почистете предния панел.

- Избършете го с мека кърпа, напоена с вода.
- Може да се използва само неутрален почистващ препарат.

3. Поставете предния панел.

- Вкарайте предния панел в долната предна решетка, както е показано на фигурата, след това закрепете двете страни на панела чрез струните.

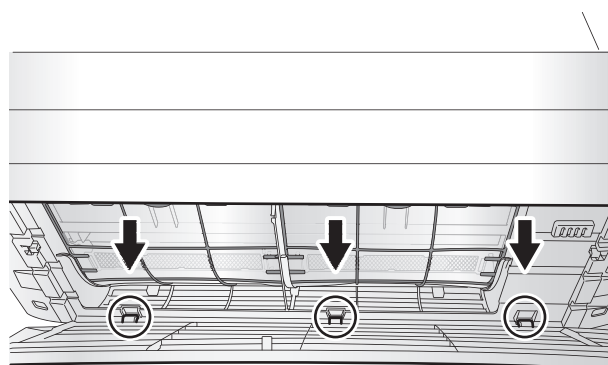

- Затворете предния панел и го заключете, като плъзнете стоперите на предния панел от двете страни надолу.

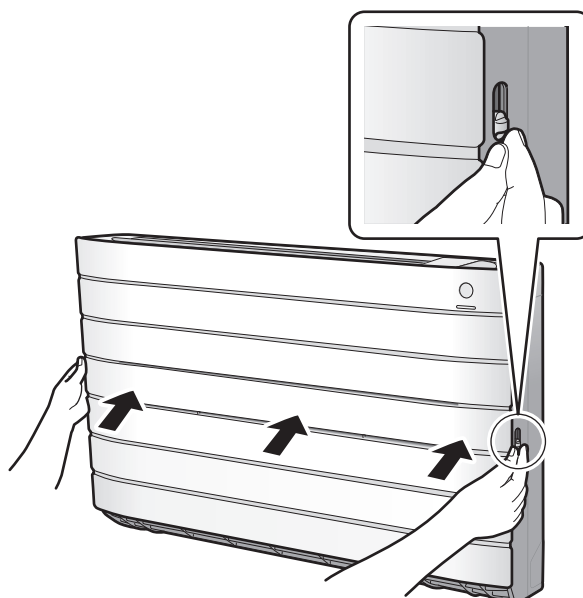

⚠ ВНИМАНИЕ

- При сваляне или поставяне на предния панел, използвайте здрав и стабилен стол и внимавайте къде стъпвате.
- При сваляне или поставяне на предния панел, подпрете панела стабилно с ръка, за да не падне.
- След почистване се уверете, че предният панел е закрепен стабилно на мястото си.



Поддръжка и почистване

■ Проверете модулите

- Проверете дали основата, стойката и останалите крепежни елементи на външния модул не са корозирали или загнили.
- Уверете се, че нищо не запушва отворите за приток и отвеждане на въздуха на вътрешния и външния модул.
- Проверете дали от дренажния маркуч изтича равномерно течност по време на работа в режим на охлаждане или отопление.
 - Ако не виждате отточна вода, вероятно от вътрешния модул изтича вода. Спрете работата на уреда и се обърнете към сервиз.

■ Преди продължителен период на престой

1. Пуснете климатика да работи в режим "САМО ВЕНТИЛАТОР" в продължение на няколко часа в ден с хубаво време, за да се изсуши вътрешността.

- Натиснете  и изберете работа в режим "🌀".
- Натиснете  и стартирайте работата.

2. След спиране на работата, изключете прекъсвача на климатика.

3. Почистете въздушните филтри и ги поставете отново.

4. Извадете батериите от дистанционното управление.

- Когато е свързан мулти външен модул, уверете се, че в останалите помещения не се използва режим на отопление, преди да пуснете режим на вентилация. [▶ Страница 27](#)

■ Препоръчваме периодична поддръжка

- При определени обстоятелства, вътрешността на климатика може да се замърси след няколко сезона работа, което ще доведе до влошена ефективност. Препоръчва се периодична поддръжка от специалист, като допълнение към редовното почистване от страна на потребителя.
- За поддръжка от специалист се обърнете към сервиза, откъдето сте закупили климатика.
- Стойността на поддръжката се заплаща от потребителя.

■ Важна информация за използваната охладителна течност

- Този продукт съдържа флуорирани газове, които предизвикват парников ефект и са обхванати от Протокола от Киото.
Тип охладителна течност: **R410A**
GWP⁽¹⁾ стойност: **1975**
(1) GWP = потенциал за глобално затопляне
- В зависимост от европейското или местното законодателство, може да се изискват периодични проверки за утечки на охладителна течност. Моля, свържете се с вашия местен дилър за повече информация.

Отстраняване на проблеми

■ Тези случаи не са проблеми.

- Следните случаи не са проблеми на климатика, а имат някои причини. Можете да продължите да използвате уреда.

Вътрешен модул

Климатикът престава да генерира въздушна струя по време на работа.

- След достигане на зададената температура, въздушната струя се намалява и работата спира, за да се избегне генериране на студена въздушна струя (по време на отопление) или за да се предотврати повишаване на влажността (по време на охлаждане). Работата ще се поднови автоматично когато вътрешната температура се промени.

Работата не започва веднага.

- **Когато е бил натиснат бутон ВКЛ/ИЗКЛ веднага след спиране на работата.**
- **Когато е избран повторно режимът.**
- Това е направено, за да се предпази климатикът. Трябва да изчакате около 3 минути.

Работата в режим на отопление спира внезапно и се чува шум от течност.

- Външният модул се размразява. Работата в режим ОТОПЛЕНИЕ започва веднага, след като се отстрани скрежът от външния модул. Трябва да изчакате около 4 до 12 минути.

Клапите не започват да се завъртат веднага.

- Климатикът регулира позицията на клапите. Клапите скоро ще започнат да се движат.

Повърхностна температура на лъчистия панел

- По време на работа в режим RADIANT1 или RADIANT2, повърхностната температура на панела ще бъде около 55°C максимум; това е нормално работно състояние.

Външен модул

Външният модул отделя вода или пара.

- **При работа в режим HEAT или RADIANT**
- Скрежът по външния модул се топи и се превръща във вода или пара, когато климатикът работи в режим на размразяване.
- **В режим COOL (охлаждане) или DRY (изсушаване)**
- Влагата в климатика кондензира във вид на вода по студената повърхност на тръбите на външния модул и започва да капе.

Чува се звук.

■ Звук като от течаща вода

- Този звук се създава от протичащия през климатика хладилен агент.
- Това е звукът от изпомпване на водата в климатика и се чува, когато водата се изпомпва от климатика в режим на охлаждане или изсушаване.
- Хладилният агент тече в климатика дори и когато климатикът не работи, ако вътрешните модули в останалите помещения работят.

■ Бучащ шум

- Този звук се създава при превключване на протичащия през климатика хладилен агент.

■ Свистящ звук

- Този звук се създава когато размерите на климатика леко се разширяват или свиват в резултат на температурни промени.

■ Щракащ звук по време на работа или престой

- Този звук се генерира по време на работата на контролните клапани на хладилния агент или на електрическите части.

■ Хлопащ звук

- Този звук се чува от вътрешността на климатика, когато изпускателният вентилатор се активира при затваряне на вратите на стаята. Отворете прозорец или изключете вентилатора.

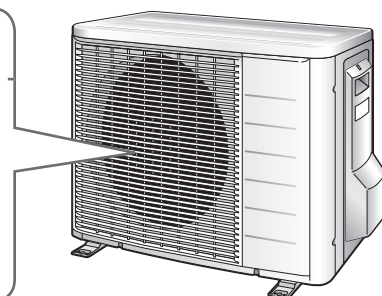
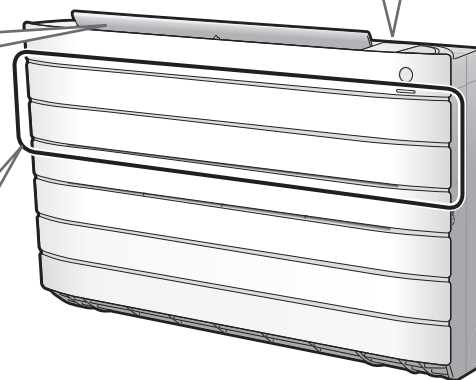

Отстраняване на проблеми

- Мерките за отстраняване на проблеми са разделени на следните два типа. Предприемете подходящите мерки според съответните симптоми.



Не е проблем

- Тези случаи не са проблеми.



Проверете

- Моля, проверете отново, преди да повикате сервизен техник.

Климатикът не работи. (Индикаторът за РАБОТА не свети.)

- Има ли изключен предпазител или изгорял предпазител?
- Има ли прекъсване на захранването?
- Поставени ли са батерии в дистанционното управление?
- Правилна ли е настройката на таймера?



Лошо охлаждане (отопление).

- Почистени ли са въздушните филтри?
- Има ли нещо, което да запушва отворите за приток и отвеждане на въздуха на вътрешния и външния модул?
- Подходяща ли е настройката на температурата?
- Затворени ли са вратите и прозорците?
- Правилно ли са настроени силата на въздушната струя и посоката на въздуха?



Необичайно функциониране по време на работа.

- Климатикът може да работи неизправно при наличие на светкавици или радио вълни. Изключете прекъсвача, след това го включете отново и опитайте да задействате климатика с дистанционното управление.



Работата спира внезапно. (Индикаторът за РАБОТА мига.)

- Почистени ли са въздушните филтри?
Почистете въздушните филтри.
- Има ли нещо, което да запушва отворите за приток и отвеждане на въздуха на вътрешния и външния модул?
- Изключете прекъсвача и отстранете препятствията. След това го включете отново и опитайте да задействате климатика с дистанционното управление. Ако индикаторът все още мига, обърнете се към сервиза, от където сте закупили климатика.
- Еднакви ли са режимите на работа за всички вътрешни модули, свързани към външни модули в мулти системата?
Ако не са, задайте един и същи режим на работа за всички вътрешни модули и се уверете, че индикаторите мигат.
Когато режимът на работа е "AUTO", задайте за малко режим на работа "COOL" или "HEAT" за всички вътрешни модули и проверете отново дали индикаторите светят нормално. Ако индикаторите престанат да мигат след горните стъпки, няма неизправност. ▶ Страница 27



Повърхностната температура и състоянието на лъчистия панел не са нормални.

- Лъчистият панел не се загрява по време на работа в режим RADIANT1 или RADIANT2.
- Режим HEAT се използва самостоятелно, но лъчистият панел е горещ.
- Използва се режим COOL, но лъчистият панел е студен, замръзнал и/или оросен.
- Работата е спряла, но лъчистият панел е горещ или светлинният индикатор за РАБОТА (зелен) мига.
 - Обърнете се към сервиза или дилъра, откъдето сте закупили климатика. (Приложимо само за мулти-съединения)



Малко след началото на работа в режим на ОТОПЛЕНИЕ, от уреда не излиза топъл въздух.

- Климатикът се загрева. Трябва да изчакате около 1 до 4 минути. (Системата е проектирана да започне изпускане на въздух само след достигане на определена температура.)



ВКЛ./ИЗКЛ. ТАЙМЕР не работи според настройките.

- Проверете дали ВКЛ./ИЗКЛ. ТАЙМЕР и СЕДМИЧЕН ТАЙМЕР са настроени с еднакво време. Смяна или деактивиране на настройките на СЕДМИЧНИЯ ТАЙМЕР. ► Страница 21



Работата спира внезапно. (Индикаторът за РАБОТА свети.)

- За защита на системата, климатикът може да спре работа при внезапна голяма промяна в напрежението. Работата ще се поднови автоматично след 3 минути.



Устройството за дистанционно управление не работи правилно.

- Не се показват сигнали от дистанционното управление.
- Чувствителността на дистанционното управление е ниска.
- Дисплеят има слаб контраст или е тъмен.
- Дисплеят не работи.
- Батериите са изтощени и дистанционното управление не работи. Сменете всички батерии с нови алкални батерии от размер AAA.LR03. За подробности, вижте раздела за поставяне на батерии от това ръководство. ► Страница 9



Външният вентилатор се върти, а климатикът не работи.

- След спиране на работата
 - Външният вентилатор продължава да се върти около 60 секунди в повече за защита на системата.
- Когато климатикът не работи
 - Ако външната температура е много висока, външният вентилатор започва да се върти за предпазване на системата.



Вътрешният модул изпуска миризма.

- Това става, когато миризмите от стаята, мебелите или цигари се абсорбират от уреда и се отделят с въздушната струя. (Ако това стане, препоръчваме да осигурите измиване на вътрешния модул от техник. Обърнете се към сервиза, откъдето сте закупили климатика.)



От вътрешния модул излиза мъгла.

- Това става, когато въздухът в стаята се охлади до мъгла от студения въздушен поток по време на охлаждане.
- Това става, защото въздухът в стаята се охлажда от топлообменника и се превръща в мъгла по време на операция по размразяване.



Работата е спряла по време на режим COOL. (Индикаторът за РАБОТА мига.)

- Когато външната температура е по-ниска от 10°C, не използвайте режим COOL. Ако този режим се използва при външна температура под 10°C, предпазната функция на основният модул сработва и деактивира работата. Изключете прекъсвача и отстранете всички препятствия. След това го включете отново и опитайте да задействате климатика с дистанционното управление. Ако индикаторът все още мига, обърнете се към сервиза, от където сте закупили климатика.



Отстраняване на проблеми

■ Обадете се веднага на сервиза

ПРЕДУПРЕЖДЕНИЕ

■ Когато възникне нещо необичайно (като мирис на изгоряло), преустановете работата на уреда и изключете прекъсвача.

- Продължаване на работата при ненормални условия може да доведе до проблеми, токови удари или пожар.
- Обърнете се към сервиза, откъдето сте закупили климатика.

■ Не се опитвайте сами да ремонтирате или модифицирате уреда.

- Неправилно извършената работа може да доведе до токов удар или пожар.
- Обърнете се към сервиза, откъдето сте закупили климатика.

Ако възникне някой от следните симптоми, незабавно се обадете на сервиза.

- Захранващият кабел е необичайно горещ или повреден.
- По време на работа се чува необичаен звук.
- Предпазният прекъсвач, предпазител или прекъсвачът за утечки на земята прекъсват често работата.
- Бутон или превключвател често пъти не работи изправно.
- Има мирис на изгоряло.
- От вътрешния уред изтича вода.

Изключете прекъсвача и се обадете на сервиза.



■ След спиране на тока

- Работата ще се поднови автоматично след 3 минути. Трябва просто да изчакате малко.

■ Мълния

- Ако има вероятност от падане на мълния в съседство, спрете работата на уреда и изключете прекъсвача, за да предпазите системата.

■ Изисквания при изхвърляне на отпадни продукти



Вашия продукт и батериите, предоставени с контролера, са маркирани с този символ. Този символ означава, че електрическите и електронни продукти и батерии не трябва да се смесват с несортирания домакински отпадък.

При батериите, под символа може да има отпечатан химичен символ. Този химичен символ означава, че батерията съдържа тежък метал над определена концентрация. Възможните химични символи са:

- Pb: олово (>0,004%)

Не се опитвайте да разглобявате системата сами: демонтирането на уреда, обработката на охладителя, маслото и останалите части, трябва да се извършват от квалифициран монтажен специалист в съответствие с приложимите местни и национални разпоредби.

Модулите и изхабените батерии трябва да се третират в завод със специални съоръжения за рециклиране, повторно използване и възстановяване.

Като осигурите правилно бракуване, вие спомагате за предпазване на околната среда и здравето на хората от евентуални негативни последици.

Моля, свържете се с фирмата по монтажа или местните власти за повече информация.

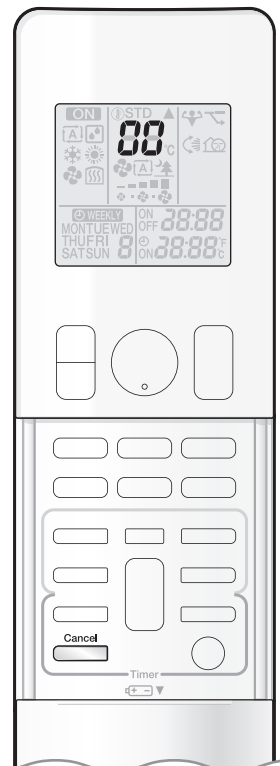

■ Диагностика на повреди чрез дистанционното управление

- Дистанционното управление може да получава от вътрешния модул код на грешка, съответстващ на повредата.

1. Когато се натисне за 5 секунди, индикацията "00" мига в секцията за показване на температурата.

2. Натиснете няколко пъти , докато се чуе продължителен звуков сигнал.

- Кодовете се променят, както е показано по-долу, придружени с дълъг звуков сигнал.

| | КОД | ЗНАЧЕНИЕ |
|----------------|--|--|
| СИСТЕМА | 00 | НОРМАЛНО |
| | U0 | НЕДОСТИГ НА ОХЛАДИТЕЛ |
| | U2 | ЗАЩИТА ОТ СВРЪХНАПРЕЖЕНИЕ |
| | U4 | ГРЕШКА ПРИ ПРЕДАВАНЕ НА СИГНАЛ (МЕЖДУ ВЪТРЕШНИЯ И ВЪНШНИЯ МОДУЛ) |
| ВЪТРЕШЕН МОДУЛ | A1 | ДЕФЕКТНА РСВ НА ВЪТРЕШЕН МОДУЛ |
| | A5 | ПРЕКЪСВАЧ НА ЗАЩИТА ПРОТИВ ЗАМРЪЗВАНЕ ИЛИ ПИК В ПРЕГРЯВАНЕ (УСТАНОВЕНА ОТ ТЕРМИСТОР НА ВЪТРЕШЕН ТОПЛООБМЕННИК) |
| | A6 | ДЕФЕКТ В ЕЛЕКТРОДВИГАТЕЛ НА ВЕНТИЛАТОР (DC ДВИГАТЕЛ) |
| | A9 | ПОВИШЕНИЕ НА ТЕМПЕРАТУРАТА НА ЛЪЧИСТИЯ ПАНЕЛ ИЛИ ДЕФЕКТ НА МОТОРНО-УПРАВЛЯВАНИЯ КЛАПАН НА ЗАЩИТА ПРОТИВ ЗАМРЪЗВАНЕ (УСТАНОВЕНА ОТ ТЕРМИСТОР НА ЛЪЧИСТИЯ ПАНЕЛ) |
| | CE | ДЕФЕКТ НА ТЕРМИСТОР НА ЛЪЧИСТИЯ ПАНЕЛ |
| | C4 | ДЕФЕКТ В ТЕРМИСТОР НА ВЪТРЕШЕН ТОПЛООБМЕННИК |
| | C9 | ДЕФЕКТ В ТЕРМИСТОР ЗА СТАЙНА ТЕМПЕРАТУРА |
| ВЪНШЕН МОДУЛ | EA | ДЕФЕКТ НА ЧЕТИРИПОСОЧЕН КЛАПАН |
| | E1 | ДЕФЕКТНА РСВ НА ВЪНШЕН МОДУЛ |
| | E5 | OL АКТИВИРАНЕ НА ПРЕТОВАРВАНЕ (ПРЕТОВАРВАНЕ НА КОМПРЕСОРА) |
| | E6 | БЛОКИРОВКА НА КОМПРЕСОРА |
| | E7 | БЛОКИРОВКА НА DC ВЕНТИЛАТОР |
| | F3 | КОНТРОЛ НА ТЕМПЕРАТУРА НА ИЗПУСКАТЕЛНА ТРЪБА |
| | H0 | ДЕФЕКТ НА СЕНЗОР НА КОМПРЕСОРНА СИСТЕМА |
| | H6 | ДЕФЕКТ НА СЕНЗОР ЗА ПОЗИЦИЯ |
| | H8 | ДЕФЕКТ НА СЕНЗОР ЗА DC ТОК / НАПРЕЖЕНИЕ |
| | H9 | ДЕФЕКТ В ТЕРМИСТОР ЗА ВЪНШНА ТЕМПЕРАТУРА |
| | J3 | НЕИЗПРАВЕН ТЕРМИСТОР НА ОТХОДНАТА ТРЪБА |
| | J6 | ДЕФЕКТ В ТЕРМИСТОР НА ВЪНШЕН ТОПЛООБМЕННИК |
| | L4 | ПОВИШЕНИЕ НА ТЕМПЕРАТУРАТА НА РАДИАТОРНИТЕ РЕБРА |
| | L5 | УСТАНОВЕН ИЗХОДЕН СВРЪХТОК |
| P4 | АНОМАЛИЯ В ТЕМПЕРАТУРА НА РАДИАТОРНИТЕ РЕБРА | |

БЕЛЕЖКА

- Един кратък и два дълги звукови сигнала означават несъответстващи кодове.
- За отмяна на извеждането на кода, задържете натиснат за 5 секунди. Извеждането на кодове се изключва и само, ако в продължение на 1 минута не бъде натиснат някой бутон.

Отстраняване на проблеми

■ LED НА РСВ НА ВЪНШНИЯ МОДУЛ серии 3MXS, 4MXS, 5MXS

| ЗЕЛЕНО | ЧЕРВЕНО | | | | | МИКРОКОМПЮТЪР НОРМАЛЕН | ОТКРИТА Е НЕИЗПРАВНОСТ | ДИАГНОСТИКА |
|--------|---------|------|------|------|------|---------------------------|---------------------------|--|
| LED-A | LED1 | LED2 | LED3 | LED4 | LED5 | | | |
| ☐ | ● | ● | ● | ● | ● | | | |
| ☐ | ☼ | ● | ☼ | ☼ | ● | ● | ● | ЗАДЕЙСТВАН КОНТРОЛ НА ВИСОКО НАЛЯГАНЕ ИЛИ ЗАМРЪЗВАНЕ ПРИ РАБОТЕЩ МОДУЛ ИЛИ МОДУЛ В ГОТОВНОСТ |
| ☐ | ☼ | ● | ☼ | ● | ● | ● | ● | * ЗАДЕЙСТВАНО РЕЛЕ ЗА ПРЕТОВАРВАНЕ ИЛИ ВИСОКА ТЕМПЕРАТУРА НА ОТХОДНА ТРЪБА |
| ☐ | ● | ☼ | ☼ | ● | ● | ● | ● | НЕИЗПРАВНО ПУСКАНЕ НА КОМПРЕСОР |
| ☐ | ● | ☼ | ● | ☼ | ● | ● | ● | ПОДАДЕН СВРЪХТОК |
| ☐ | ☼ | ☼ | ● | ● | ● | ● | ● | * АНОМАЛИЯ НА ТЕРМИСТОР ИЛИ ТРАНСФОРМАТОР |
| ☐ | ☼ | ☼ | ● | ☼ | ● | ● | ● | ВИСОКА ТЕМПЕРАТУРА В ПРЕВКЛЮЧВАТЕЛНА КУТИЯ |
| ☐ | ● | ● | ● | ☼ | ● | ● | ● | ВИСОКА ТЕМПЕРАТУРА В ХИЙТСИНК НА ИНВЕРТОРНАТА ВЕРИГА |
| ☐ | ● | ● | ☼ | ● | ● | ● | ● | * ИЗХОД НА СВРЪХТОК |
| ☐ | ● | ● | ☼ | ☼ | ● | ● | ● | * НЕДОСТИГ НА ОХЛАДИТЕЛ |
| ☐ | ☼ | ● | ● | ☼ | ● | ● | ● | НИСКО НАПРЕЖЕНИЕ КЪМ ОСНОВНА ВЕРИГА ИЛИ МОМЕНТНА ЗАГУБА НА НАПРЕЖЕНИЕ |
| ☐ | ☼ | ● | ● | ● | ● | ● | ● | ПОВРЕДА В ПРЕВКЛЮЧВАНЕ НА ВЪЗВРАТЕН СОЛЕНОИДЕН КЛАПАН |
| ☐ | ☼ | ☼ | ☼ | ☼ | ● | ● | ● | ПОВРЕДА В ДВИГАТЕЛ НА ВЕНТИЛАТОР |
| ☼ | - | - | - | - | ● | ● | ● | [БЕЛЕЖКА 1] |
| ● | - | - | - | - | ● | ● | ● | НЕИЗПРАВНО ЗАХРАНВАНЕ ИЛИ [БЕЛЕЖКА 2] |

БЕЛЕЖКА: LED5 е наличен само в серията 5M.

| | |
|---------|---------------|
| ЗЕЛЕНО | НОРМАЛНО МИГА |
| ЧЕРВЕНО | НОРМАЛНО ИЗКЛ |
| ☼ | ОН (ВКЛ) |
| ☐ | МИГА |
| ● | ОФФ (ИЗКЛ) |
| - | БЕЗ ЗНАЧЕНИЕ |

■ LED НА РСВ НА ВЪНШНИЯ МОДУЛ серия 2MXS

| ЗЕЛЕНО | МИКРОКОМПЮТЪР НОРМАЛЕН | ДИАГНОСТИКА |
|--------|---------------------------|---------------------------------------|
| LED-A | | |
| ☐ | ● | НОРМАЛНО → ПРОВЕРЕТЕ ВЪТРЕШНИЯ МОДУЛ |
| ☼ | ● | [БЕЛЕЖКА 1] |
| ● | ● | НЕИЗПРАВНО ЗАХРАНВАНЕ ИЛИ [БЕЛЕЖКА 2] |

| | |
|--------|---------------|
| ЗЕЛЕНО | НОРМАЛНО МИГА |
| ☼ | ОН (ВКЛ) |
| ☐ | МИГА |
| ● | ОФФ (ИЗКЛ) |

БЕЛЕЖКА

1. Изключете и после включете захранването. Ако се повтори същата комбинация от светодиоди, то РСВ на външния модул е неисправна.
2. Диагностиките, маркирани с *, не се отнасят до някои от случаите. За подробности, вижте сервизното ръководство.

NOTES

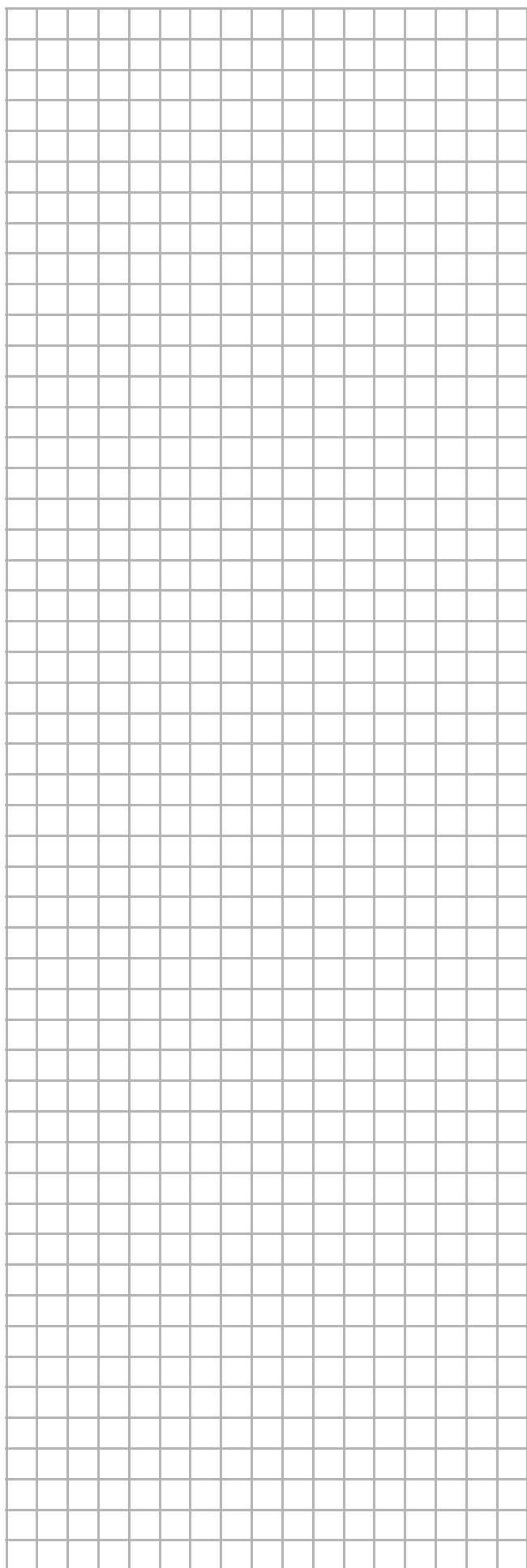
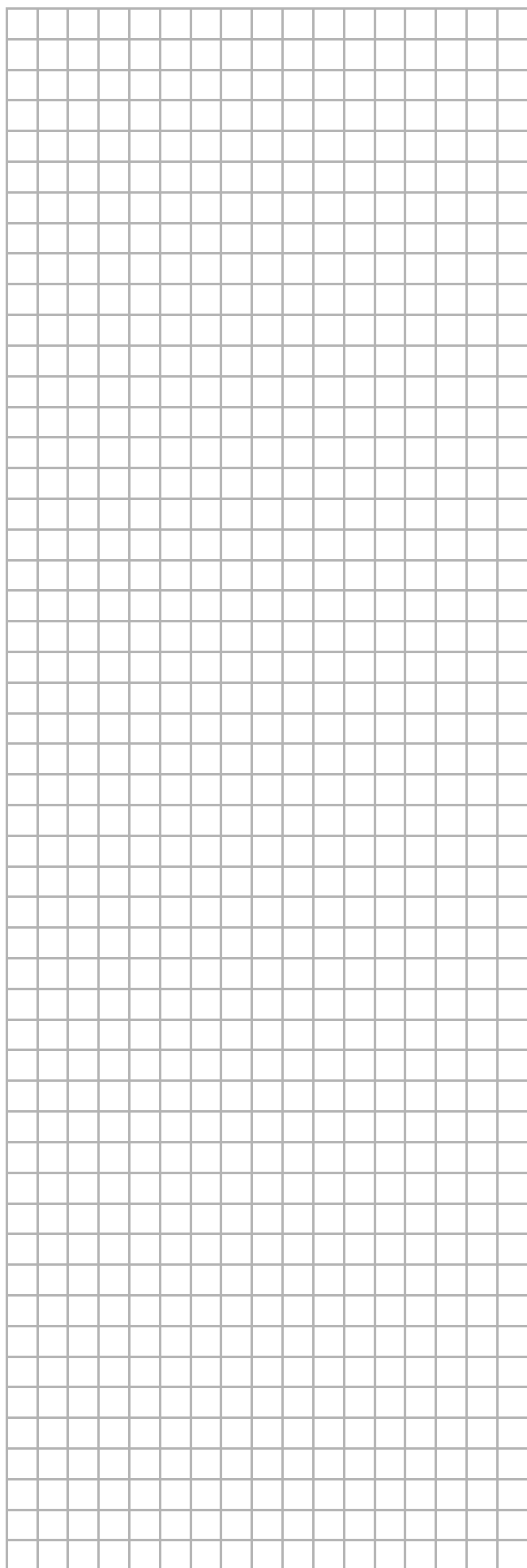

NOTES

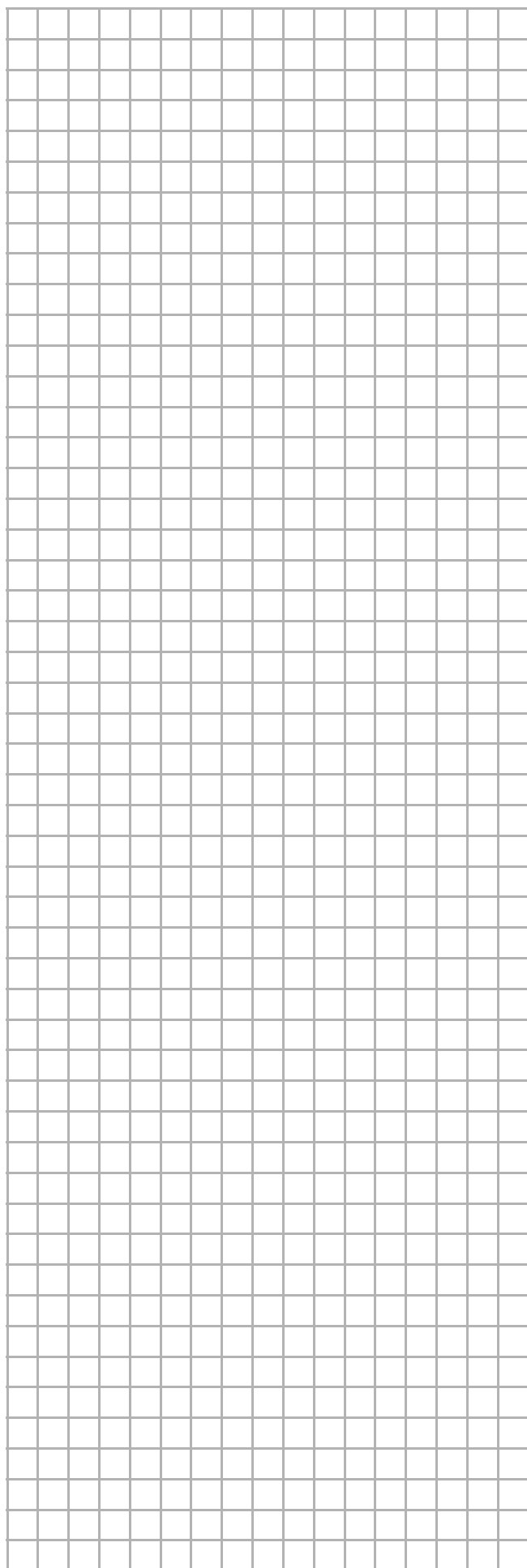
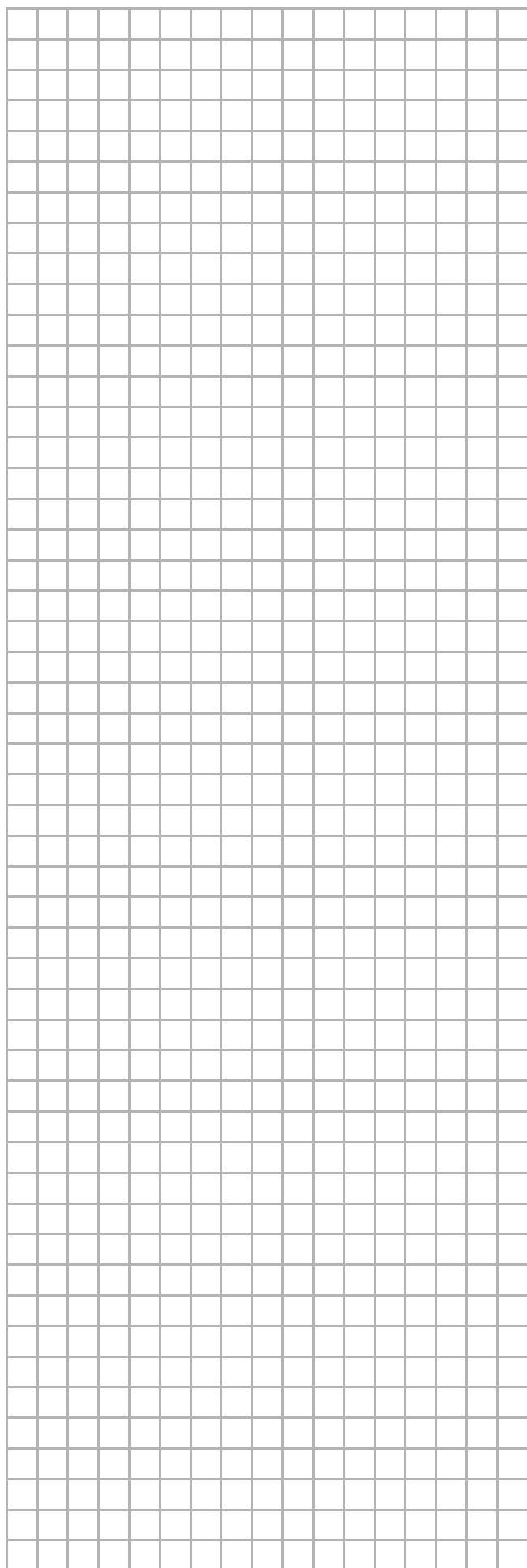

NOTES

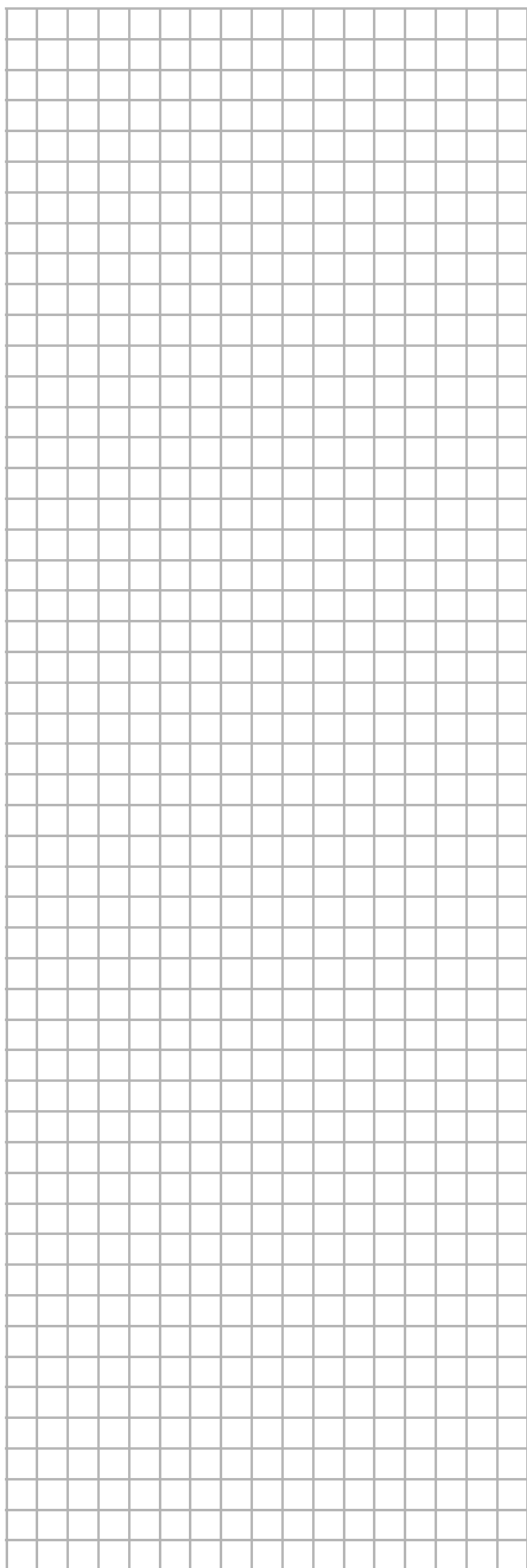
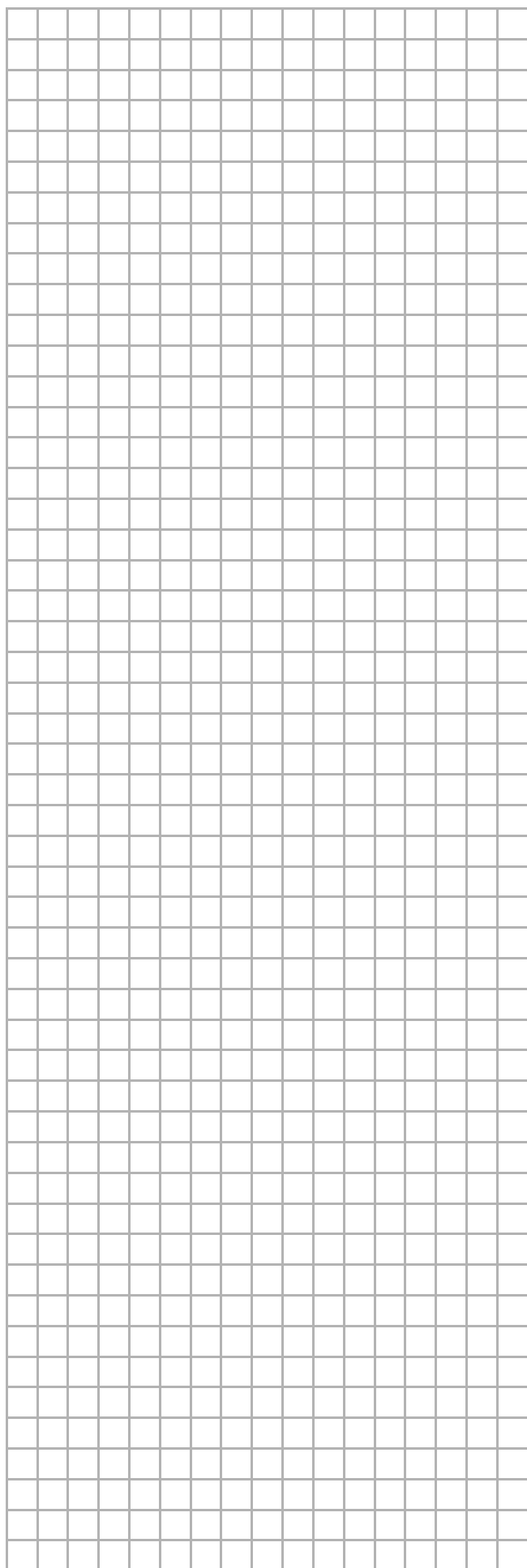

Бърз справочник

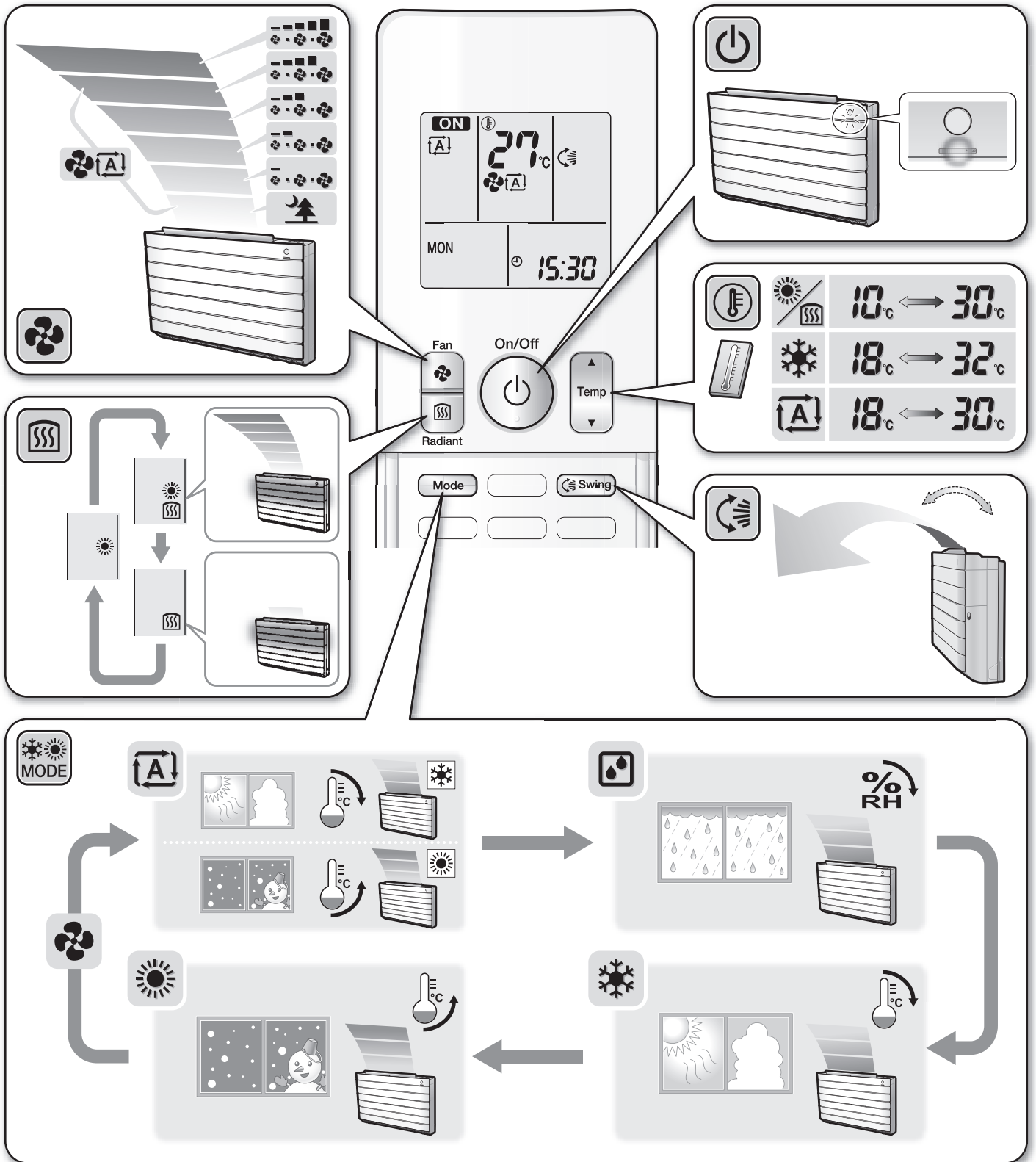

DAIKIN INDUSTRIES, LTD.

Head office:
 Umeda Center Bldg., 2-4-12, Nakazaki-Nishi,
 Kita-ku, Osaka, 530-8323 Japan

Tokyo office:
 JR Shinagawa East Bldg., 2-18-1, Konan,
 Minato-ku, Tokyo, 108-0075 Japan
http://www.daikin.com/global_ac/

DAIKIN EUROPE NV

Zandvoordestraat 300, B-8400 Oostende, Belgium

Двумерният баркод
 е код за производството.

3P276869-1 M10B205 (1103)HT